

Dell™ XPS™ 730/730X

Panduan Pengaktifan Cepat

Model DC00

www.dell.com | support.dell.com

Catatan, Perhatian, dan Peringatan



CATATAN: CATATAN menunjukkan informasi penting yang membantu Anda mengoptimalkan penggunaan komputer Anda.



PERHATIAN: PERHATIAN menunjukkan kerusakan potensial pada perangkat keras atau kehilangan data jika Anda tidak mengikuti instruksi yang diberikan.



PERINGATAN: PERINGATAN menunjukkan potensi terjadinya kerusakan properti, cedera pada seseorang, atau kematian.

Informasi di dalam dokumen ini dapat diubah tanpa pemberitahuan sebelumnya.

© 2008 Dell Inc. Hak cipta dilindungi undang-undang.

Dilarang keras memperbanyak material ini dalam cara apa pun tanpa izin tertulis Dell Inc.

Merek dagang yang digunakan dalam teks ini: *Dell*, logo *DELL*, *XPS*, *DellConnect*, dan *YOURS IS HERE* merupakan merek dagang Dell Inc.; *Intel* dan *Core* merupakan merek dagang atau merek dagang terdaftar dari Intel Corporation di AS dan negara lain; *Microsoft*, logo *Windows*, *Windows Vista*, dan *tombol start Windows Vista* merupakan merek dagang atau merek dagang terdaftar dari Microsoft Corporation di Amerika Serikat dan/atau negara lain; *Bluetooth* merupakan merek dagang terdaftar yang dimiliki oleh Bluetooth SIG, Inc. dan digunakan oleh Dell Inc. dengan lisensi.

Merek dagang lain dan nama dagang yang mungkin digunakan dalam dokumen ini mengacu ke entitas yang mengaku memiliki merek dan nama produk mereka. Dell Inc. tidak mengklaim kepemilikan dari merek dagang dan nama dagang selain miliknya sendiri.

Model DCDO

Oktober 2008

P/N R979P

Rev. A00

Daftar Isi

1	Mencari Informasi	7
2	Memasang Komputer Anda	9
	Tampak Depan dan Belakang Komputer	9
	Tampak Depan	9
	Konektor I/O Depan.	11
	Tampak Belakang.	12
	Konektor I/O Belakang	13
	Memasang Komputer Anda	16
	Memasang Komputer Anda di dalam Kabinet/Lemari.	17
	Menyambungkan ke Jaringan.	19
3	Konfigurasi Sistem	21
	Konfigurasi Jaringan (Hanya XPS 730)	21
	Fitur Lanjutan untuk Jaringan	21
	Konfigurasi Grafis	22
	MultiDisplay	22
	Teknologi NVIDIA SLI dan ATI Crossfire	23

4	Performa yang Optimal	25
	Memodifikasi Performa Berdasarkan Pengaturan Sistem	25
	Memodifikasi Performa Berdasarkan Perangkat Lunak (Hanya XPS 730)	26
	Performa NVIDIA	26
	Pemonitoran NVIDIA	27
5	Penelusuran kesalahan	29
	Peralatan Diagnostik	29
	Diagnostik Dell™	29
	Tes Memori MP	33
	Mencari Bantuan Tambahan	33
	Dell Support 3	34
	Mengupgrade PC Dell (Dell PC Tune-Up).	35
	Pemeriksaan PC Dell (Dell PC Checkup)	35
	Bantuan Jaringan Dell	35
	DellConnect™.	36
	Layanan Update Teknis Dell	36
	Indikator Diagnostik	36
	Status LED Tombol Daya	36
	Kode Bip.	37
	Menyelesaikan Masalah	38
	Penelusuran Kesalahan Masalah Perangkat Lunak dan Perangkat Keras	38
	Masalah Drive	39
	Masalah Memori	40
	Masalah Daya.	41

Memulihkan Sistem Pengoperasian	42
Menggunakan Pemulihan Sistem Microsoft Windows	42
Menggunakan Dell PC Restore (Pemulihan PC Dell) dan Dell Factory Image Restore (Pemulihan Profil Pabrik Dell)	44
Menginstal ulang Sistem Pengoperasian	46
Sebelum Anda Mulai	46
Menginstal Ulang Windows XP	47
Penginstalan ulang Windows Vista	49
Menggunakan Media <i>Driver dan Utilitas</i>	50
Urutan Penginstalan Driver yang Direkomendasikan	51
6 Mengonfigurasi BIOS	53
Pengaturan Sistem (System Setup)	53
Membuka Pengaturan Sistem	53
Layar Pengaturan Sistem (System Setup)	54
Opsi Pengaturan Sistem	55
Urutan Booting	62
Pengaturan Opsi	62
A Lampiran	65
Spesifikasi	65
Pemberitahuan Produk Macrovision	71
Menghubungi Dell	72
Indeks	73

Mencari Informasi



CATATAN: Beberapa fitur atau media bersifat opsional dan mungkin tidak dikirimkan bersama komputer Anda. Beberapa fitur atau media mungkin tidak tersedia di negara tertentu.



CATATAN: Informasi tambahan mungkin dikirimkan bersama komputer Anda.

Dokumen/Media/Label	Konten
<p>Tag Servis/Kode Servis Ekspres</p> <p>Tag Servis/Kode Servis Ekspres terdapat di komputer Anda.</p>	<ul style="list-style-type: none"> Gunakan Tag Servis untuk mengidentifikasi komputer Anda saat menggunakan support.dell.com atau menghubungi dukungan. Saat menelepon, masukkan Kode Servis Ekspres untuk menghubungi tim pendukung.
<p>Media Driver dan Utilitas</p> <p>Media <i>Driver dan Utilitas</i> berupa CD atau DVD yang mungkin dikirimkan bersama komputer Anda.</p>	<ul style="list-style-type: none"> Program diagnostik untuk komputer Anda. Driver untuk komputer Anda. <p>CATATAN: Update dokumentasi dan driver dapat ditemukan di support.dell.com.</p> <ul style="list-style-type: none"> Desktop System Software (DSS). File readme. <p>CATATAN: File readme mungkin disertakan di dalam media Anda untuk memberikan update terakhir tentang perubahan teknis untuk komputer Anda atau material referensi teknis lanjutan untuk teknisi atau pengguna ahli.</p>
<p>Media Sistem Pengoperasian</p> <p>Media <i>Sistem Pengoperasian</i> berupa CD atau DVD yang mungkin dikirimkan bersama komputer Anda.</p>	<ul style="list-style-type: none"> Menginstal ulang sistem pengoperasian Anda.

Dokumen/Media/Label (<i>Bersambung</i>)	Konten
<p>Manual Servis <i>Manual Servis</i> untuk komputer Anda dapat ditemukan di support.dell.com.</p>	<ul style="list-style-type: none"> • Bagaimana melepaskan dan mengganti komponen. • Bagaimana mengonfigurasi pengaturan sistem. • Bagaimana menelusuri kesalahan dan menyelesaikan masalah.
<p>Panduan Teknologi Dell <i>Panduan Teknologi Dell</i> ada di support.dell.com.</p>	<ul style="list-style-type: none"> • Tentang sistem pengoperasian Anda. • Menggunakan dan memelihara periferal. • Memahami teknologi seperti RAID, Internet, Bluetooth®, E-mail, jaringan, dan lainnya.
<p>Label Lisensi Microsoft® Windows® Lisensi Microsoft Windows Anda terdapat di komputer Anda.</p>	<ul style="list-style-type: none"> • Memberikan kode produk dari sistem pengoperasian Anda.
<p>Informasi keamanan produk dan garansi tersedia dalam versi cetak yang diberikan bersama komputer Anda. Untuk informasi peraturan dan keselamatan tambahan, lihat laman utama Pemenuhan Peraturan di alamat berikut: www.dell.com/regulatory_compliance.</p>	<ul style="list-style-type: none"> • Informasi garansi • Ketentuan dan Persyaratan (hanya AS) • Instruksi keselamatan • Informasi peraturan • Informasi ergonomis • Perjanjian Lisensi Pengguna Akhir

Memasang Komputer Anda

Tampak Depan dan Belakang Komputer

Tampak Depan

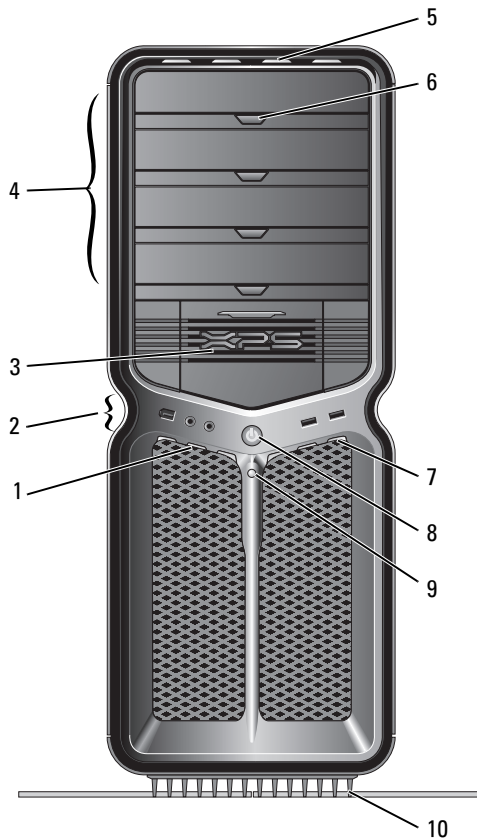

- | | | |
|---|-----------------------------------|----------------------------------------------------------------------------------------------------------------------------------------------------------------------------------------------------------------------------------------------------------------------------------------------------------------------------------------------------------------------------------------------------------------------|
| 1 | LED panel depan (3) | LED multiwarna menerangi bagian depan komputer. |
| 2 | konektor I/O depan | Masukkan USB dan perangkat lainnya ke konektor yang sesuai (lihat "Konektor I/O Depan" di halaman 11). |
| 3 | drive bay 3,5-inci (2) | Dapat memuat perangkat opsional seperti Pembaca Kartu Media.
CATATAN: Tag Servis dan Kode Servis Ekspres terletak di label di dalam bay door ini. |
| 4 | drive bay 5,25-inci (4) | Dapat memuat hard drive optis atau SATA di tempat drive bay 5,25-inci.
CATATAN: Tempat hard drive hanya untuk drive bay 5,25-inci. Floppy-drive/Pembaca Kartu Media dan tempat hard drive tidak dapat saling dipertukarkan. |
| 5 | LED panel depan (4) | LED multiwarna menerangi bagian depan komputer. |
| 6 | tombol eject baki drive optis (4) | Gunakan untuk mengeluarkan baki drive dari drive optis.
CATATAN: Tombol eject baki drive optis bukan berfungsi sebagai pegangan. Pintu otomatis akan terbuka secara otomatis jika tombol eject ditekan dan baki drive akan keluar. |
| 7 | LED panel depan (3) | LED multiwarna menerangi bagian depan komputer. |
| 8 | tombol daya | Tekan untuk menyalakan komputer.

 PERHATIAN: Agar data tidak hilang, jangan gunakan tombol daya untuk mematikan komputer. Tapi lakukan proses penonaktifan sistem pengoperasian.

CATATAN: Tombol daya juga dapat digunakan untuk membangkitkan sistem atau mengalihkan komputer ke mode hemat energi. |

- | | | |
|----|--------------------------|---------------------------------------------------------------------------------------------------------------------------------------------------------------------------------|
| 9 | LED aktivitas hard drive | LED hard drive menyala saat komputer membaca data dari atau menulis data ke hard drive. LED mungkin juga akan menyala saat perangkat seperti pemutar CD Anda sedang beroperasi. |
| 10 | dudukan komputer | Pasang dudukan komputer untuk memberikan stabilitas pada sistem. |

⚠ PERINGATAN: Dudukan komputer harus dipasang dan kakinya harus selalu direntangkan untuk menjamin kestabilan sistem secara maksimal. Jika dudukan tidak dipasang, komputer dapat jatuh sehingga dapat melukai Anda atau merusak komputer.

Konektor I/O Depan

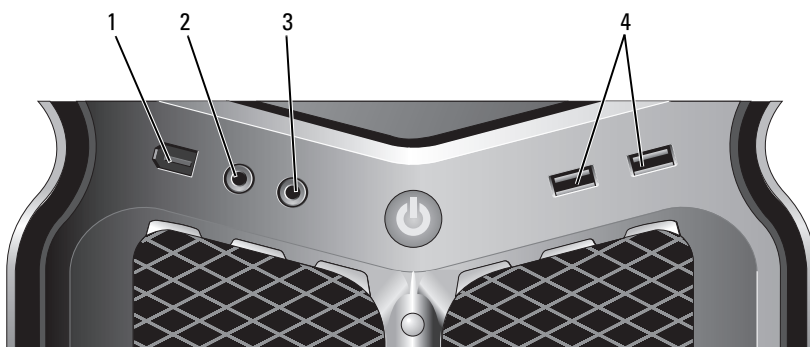

- | | | |
|---|--------------------|-------------------------------------------------------------------------------------------------------------------------------------|
| 1 | konektor IEEE 1394 | Gunakan konektor IEEE 1394 untuk perangkat data kecepatan tinggi, seperti kamera video digital dan perangkat penyimpanan eksternal. |
| 2 | konektor mikrofon | Gunakan konektor mikrofon untuk menyambungkan mikrofon komputer pribadi untuk input suara atau musik ke program suara atau telepon. |

- 3 konektor headphone

Gunakan konektor headphone untuk menyambungkan headphone.

CATATAN: Memasang headphone ke koneksi ini dapat menonaktifkan port output audio belakang.

- 4 konektor USB 2.0 (2)

Gunakan konektor USB depan untuk perangkat yang hanya dihubungkan kadang kala, seperti kunci memori flash, kamera, atau perangkat USB yang dapat dibooting.

Anda disarankan untuk menggunakan konektor USB belakang untuk perangkat yang biasanya tetap disambungkan, seperti printer dan keyboard.

Tampak Belakang

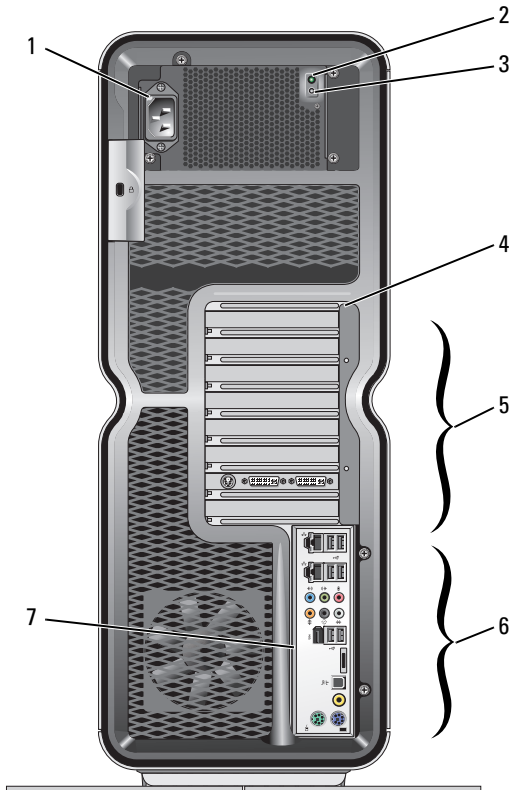

- | | | |
|---|-------------------------------|-------------------------------------------------------------------------------------------------------------------------------------------------------------------------------------------------------------------------------------------------------------------------------------|
| 1 | konektor daya | Pasang kabel daya. Tampilan konektor ini mungkin berbeda dengan yang tertera di gambar. |
| 2 | LED Built in Self Test (BIST) | Mengindikasikan ketersediaan daya untuk catu daya. <ul style="list-style-type: none"> • Menyala hijau – Mengindikasikan ketersediaan daya untuk catu daya. • Tidak menyala – Mengindikasikan tidak ada daya untuk catu daya atau catu daya tidak berfungsi. |
| 3 | Saklar BIST | Gunakan untuk mengetes catu daya. |
| 4 | LED panel belakang | LED multiwarna menerangi slot kartu di bagian belakang komputer. |
| 5 | slot kartu | Konektor akses untuk kartu PCI atau PCI Express (PCIe) yang terpasang.
CATATAN: Beberapa slot konektor mendukung kartu panjang penuh. |
| 6 | konektor I/O belakang | Masukkan USB dan perangkat lainnya ke konektor yang sesuai (lihat "Konektor I/O Belakang" di halaman 13). |
| 7 | board LED I/O belakang | LED multiwarna menerangi panel I/O di bagian belakang komputer. |

Konektor I/O Belakang



konektor mouse

Pasang mouse PS/2 standar ke konektor mouse hijau. Jika Anda memiliki mouse USB, pasang ke konektor USB.



konektor keyboard

Pasang keyboard PS/2 standar ke konektor keyboard ungu. Jika Anda memiliki keyboard USB, masukkan ke konektor USB.



Konektor S/PDIF RCA

Gunakan konektor S/PDIF RCA untuk mentransfer audio digital tanpa harus melakukan konversi audio analog.



konektor S/PDIF optis

Gunakan konektor S/PDIF optis untuk mentransfer audio digital tanpa harus melakukan konversi audio analog.



konektor
IEEE 1394

Gunakan konektor IEEE 1394 untuk perangkat data kecepatan tinggi, seperti kamera video digital dan perangkat penyimpanan eksternal.



output
surround
belakang

Gunakan konektor surround sound (hitam) untuk menghubungkan speaker yang dapat digunakan untuk berbagai saluran.



output
surround
tengah/LFE

Gunakan konektor subwoofer (oranye) untuk menghubungkan subwoofer tunggal.

CATATAN: Saluran audio LFE (Low Frequency Effects), yang terdapat di bagan audio surround sound digital, hanya mengirimkan informasi frekuensi rendah 80 Hz dan di bawahnya. Saluran LFE mengaktifkan subwoofer untuk memberikan ekstensi suara bass yang sangat rendah. Sistem tanpa subwoofer dapat mengalihkan informasi LFE ke speaker utama di pengaturan surround sound.



konektor
kabel input

Gunakan konektor kabel input (biru) untuk menyambungkan perangkat rekaman/pemutaran, seperti pemutar kaset, pemutar CD, atau VCR.

Pada komputer dengan kartu suara, gunakan konektor pada kartu.



konektor
kabel output/
headphone

Gunakan konektor kabel output (hijau) untuk menyambungkan headphone dan speaker dengan amplifier terintegrasi.

Pada komputer dengan kartu suara, gunakan konektor pada kartu.



konektor
mikrofon

Gunakan konektor mikrofon (merah muda) untuk menyambungkan mikrofon komputer pribadi untuk input suara atau musik ke program suara atau telepon.



konektor
surround
sound
samping

Gunakan konektor surround samping (perak) untuk menyambungkan speaker tambahan.

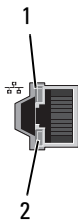

konektor adaptor jaringan (2)

Gunakan konektor adaptor jaringan untuk menyambungkan komputer Anda ke jaringan atau perangkat broadband.

Sambungkan salah satu ujung kabel jaringan ke soket jaringan atau ke jaringan Anda atau perangkat broadband, dan kemudian sambungkan ujung kabel jaringan lainnya ke konektor adaptor jaringan pada komputer Anda.

Bunyi klik menunjukkan kabel jaringan telah terpasang dengan benar.

CATATAN: Anda disarankan untuk menggunakan perkabelan Kategori 5 dan konektor untuk jaringan Anda. Jika Anda harus menggunakan perkabelan Kategori 3, setel kecepatan jaringan hingga 10 Mbps untuk mendapatkan pengoperasian yang prima.

1 - LED aktivitas jaringan

Berkedip-kedip kuning saat komputer sedang mengirimkan atau menerima data jaringan. Lalu lintas jaringan dengan volume yang besar dapat menyebabkan LED ini seperti berada pada kondisi "on" terus menerus.

2 - LED integritas link

- Hijau – Koneksi yang baik terbentuk antara jaringan 10-Mbps dan komputer.
- Oranye – Koneksi yang baik terbentuk antara jaringan 100-Mbps dan komputer.
- Kuning – Koneksi yang baik terbentuk antara jaringan 1.000-Mbps (1-Gbps) dan komputer.
- Padam (tidak menyala) – Komputer tidak mendeteksi koneksi fisik ke jaringan.



konektor USB 2.0 (6)

Gunakan konektor USB belakang untuk perangkat yang biasanya tetap terhubung, seperti printer dan keyboard.

CATATAN: Anda disarankan untuk menggunakan konektor USB depan untuk perangkat yang hanya dihubungkan kadang kala, seperti kunci memori flash, kamera, atau perangkat USB yang dapat dibooting.



konektor eSATA

Gunakan untuk menghubungkan perangkat penyimpanan tambahan.

Memasang Komputer Anda

Saat dikirimkan kepada Anda, komputer telah dipasangi dengan dudukan komputer.

Saat komputer berada dalam posisi tegak lurus, angkat bagian belakang komputer secara perlahan, dan rentangkan sepenuhnya kaki penyangganya. Kaki yang direntangkan ini akan memberikan stabilitas penuh pada sistem.



Memasang Komputer Anda di dalam Kabinet/Lemari

Memasang komputer Anda di dalam kabinet/lemari dapat membatasi aliran udara dan mempengaruhi performa komputer Anda, dan menyebabkan komputer mengalami pemanasan berlebih. Anda tidak disarankan untuk memasang komputer di dalam kabinet/lemari. Namun, jika Anda harus memasang komputer di dalam kabinet/lemari, lihat panduan berikut:

△ PERHATIAN: Spesifikasi suhu pengoperasian mengindikasikan suhu pengoperasian sekitar yang maksimum. Suhu ruang sekitar harus dipertimbangkan saat memasang komputer di ruangan. Misalnya, jika suhu ruang sekitar adalah 25°C (77°F), tergantung dari spesifikasi komputer Anda, Anda hanya memiliki margin suhu 5° hingga 10°C (9° hingga 18°F) sebelum mencapai suhu pengoperasian maksimum komputer. Untuk detail tentang spesifikasi komputer Anda, lihat "Spesifikasi" di halaman 65.

- Berikan jarak minimum 10,2 sentimeter (4 in) di setiap sisi komputer agar udara yang diperlukan dapat mengalir untuk mendapatkan ventilasi yang baik.
- Jika kabinet/lemari tersebut dilengkapi pintu, minimal 30% udara dapat mengalir ke dalam kabinet/lemari (depan dan belakang) melalui pintu tersebut.

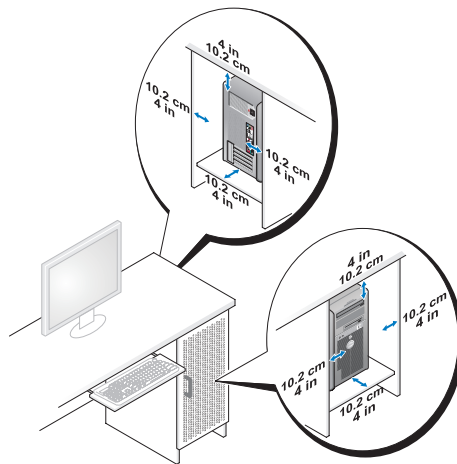

- Jika komputer dipasang di sudut meja atau di bawah meja, beri jarak sekurangnya 5,1 sentimeter (2 in) dari bagian belakang komputer ke dinding guna memudahkan aliran udara untuk ventilasi yang baik.

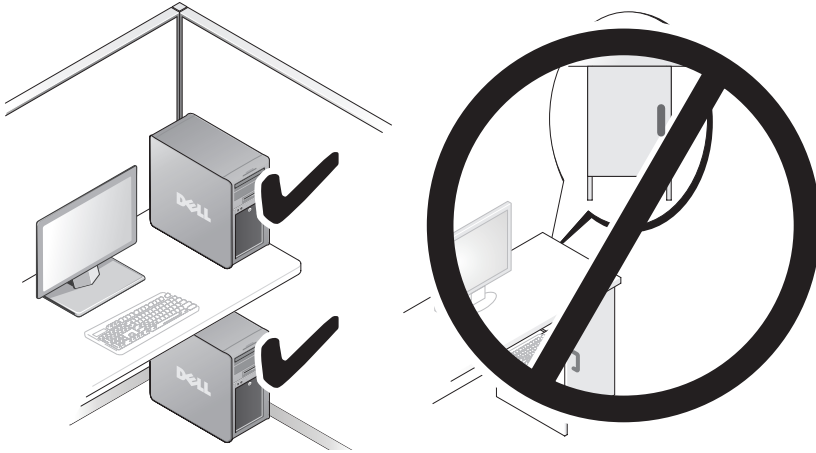

- Jangan pasang komputer Anda di dalam kabinet/lemari yang tidak memiliki sistem ventilasi. Aliran udara yang terbatas dapat mempengaruhi performa komputer Anda, sehingga komputer dapat mengalami kepanasan.

Menyambungkan ke Jaringan

Untuk menyambungkan sistem ke jaringan:

- 1 Sambungkan salah satu ujung kabel jaringan ke perangkat jaringan Anda (router, saklar jaringan, modem kabel/DSL).
- 2 Sambungkan ujung kabel jaringan lainnya ke salah satu koneksi adaptor jaringan di belakang komputer Anda.

Bunyi klik menunjukkan kabel jaringan telah terpasang dengan benar.



CATATAN: Komputer Anda telah dikonfigurasi dengan dua koneksi adaptor jaringan yang terintegrasi. Koneksi ini mendukung opsi konfigurasi lanjutan. Lihat "Fitur Lanjutan untuk Jaringan" di halaman 21.

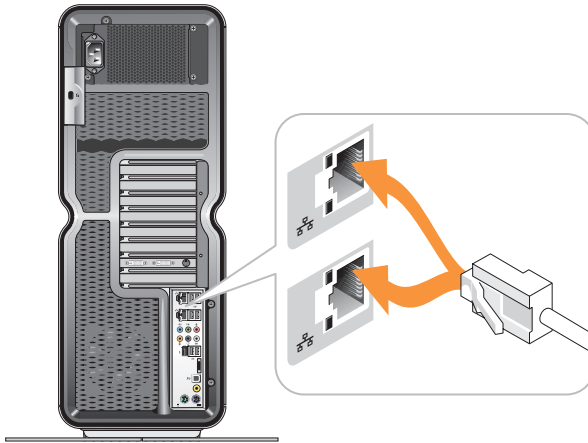

Jika Anda memiliki adaptor jaringan ekspansi (PCI, PCIe), pasang kabel jaringan Anda ke adaptor tersebut.



CATATAN: Anda disarankan untuk menggunakan perkabelan Kategori 5 dan konektor untuk jaringan Anda. Jika Anda harus menggunakan perkabelan Kategori 3, setel kecepatan jaringan hingga 10 Mbps untuk mendapatkan pengoperasian yang prima.

Konfigurasi Sistem



CATATAN: Beberapa fitur yang diuraikan di bawah ini mungkin tidak tersedia atau mungkin berbeda-beda di setiap komputer Dell™ XPS™ 730X. Untuk informasi lebih lanjut, kunjungi situs web Dukungan Dell pada support.dell.com.

Dell telah mengonfigurasi komputer Anda saat dikirimkan. Bagian ini berisi instruksi jika Anda perlu membuat ulang atau memodifikasi konfigurasi sistem Anda.

Konfigurasi Jaringan (Hanya XPS 730)

Fitur Lanjutan untuk Jaringan

Panel Kontrol NVIDIA menyediakan dua peralatan untuk membantu Anda memodifikasi lalu lintas jaringan Anda: NVIDIA FirstPacket dan TCP/IP acceleration.

Anda dapat mengakses peralatan ini melalui Kontrol Panel NVIDIA yang terdapat di Panel Kontrol Windows®.

NVIDIA FirstPacket

Dengan NVIDIA FirstPacket, Anda dapat mengatur lalu lintas pada sistem Anda, sehingga Anda dapat lebih efektif mengatur dan meningkatkan performa permainan dalam jaringan dan aplikasi lainnya yang rentan terhadap penundaan jaringan (durasi transmisi), seperti Voice-over-IP (VoIP).

NVIDIA FirstPacket membuat antrian pengiriman tambahan di driver jaringan, sehingga aplikasi jaringan dapat berbagi sumber yang terbatas. Berdasarkan preferensi, NVIDIA FirstPacket dapat mempercepat pengiriman untuk aplikasi jaringan yang disetujui oleh pengguna.

TCP/IP Acceleration



CATATAN: Jika TCP/IP acceleration diaktifkan, performa jaringan Anda akan lebih baik, namun hal ini dapat mengakibatkan lalu lintas jaringan tidak melalui firewall karena semua proses dikirim ke perangkat keras.

Teknologi TCP/IP acceleration merupakan solusi jaringan yang memindahkan pemrosesan lalu lintas jaringan TCP/IP dari CPU komputer Anda ke perangkat keras nForce-nya, sehingga performa sistem meningkat secara signifikan.

Konfigurasi Grafis

 **PERINGATAN:** Sebelum Anda melakukan prosedur di bagian ini, ikuti instruksi keselamatan yang dikirimkan bersama dengan komputer Anda.

Dell telah mengonfigurasi subsistem grafis Anda untuk melakukan beragam aplikasi.

Anda dapat memodifikasi konfigurasi grafis dan performa sesuai kebutuhan Anda. Hal ini termasuk mengaktifkan multimonitor, NVIDIA SLI atau teknologi ATI Crossfire, dan fitur lanjutan lainnya.

MultiDisplay

Tergantung solusi video yang Anda beli, Anda mungkin dapat mengaktifkan dukungan untuk dua display atau lebih. Proses pengaktifan dukungan multidisplay meliputi pemasangan display tambahan dan konfigurasi perangkat lunak driver video atau panel kontrol untuk mendukungnya.

 **PERINGATAN:** Sebelum Anda melakukan prosedur di bagian ini, ikuti instruksi keselamatan yang dikirimkan bersama dengan komputer Anda.

Untuk memasang display tambahan:

- 1 Pastikan komputer dan semua perangkat yang terpasang telah dimatikan.
- 2 Hubungkan display yang baru ke port yang sesuai di kartu video.



CATATAN: Konfigurasi yang terdiri dari multikartu grafis dikirimkan dari pabrik dengan port video di kartu kedua yang dibungkus penutup plastik. Penutup ini dapat dilepas untuk mengakses port video tambahan ini.

Mengganti Pengaturan Display untuk Mendukung Dua Monitor atau Lebih

Setelah menghubungkan display tambahan, Anda masih harus mengaktifkannya di perangkat lunak driver video. Langkah yang tepat untuk melakukan ini berbeda-beda, tergantung kartu video dan revisi driver yang terpasang, namun, pada sebagian besar kasus, hal ini dapat dilakukan via

applet Panel Kontrol kartu video (Panel Kontrol NVIDIA atau Pusat Kontrol ATI Catalyst). Lihat file Help untuk applet ini untuk instruksi dan opsi lengkap.

 **CATATAN:** Saat menghubungkan display tambahan ke solusi video yang meliputi multikartu video, display yang ditambahkan akan kosong sampai teknologi dengan multi-GPU (NVIDIA SLI atau ATI Crossfire) dinonaktifkan.

Teknologi NVIDIA SLI dan ATI Crossfire

Komputer Anda mendukung hingga tiga kartu grafis PCIe. Dua atau lebih kartu grafis yang identik dapat dikonfigurasi untuk mengaktifkan teknologi NVIDIA SLI (Scalable Link Interface) atau ATI Crossfire. Pengaktifan ini dapat meningkatkan performa aplikasi permainan dan aplikasi 3D.

Informasi terperinci tentang keuntungan menggunakan teknologi ini dapat dilihat di masing-masing situs web NVIDIA dan ATI.

Jika Anda memilih konfigurasi multikartu saat membeli, komputer Anda akan dilengkapi dengan semua perangkat keras yang diperlukan untuk mengaktifkan teknologi NVIDIA SLI atau ATI Crossfire.

Jika Anda mengupgrade dari konfigurasi kartu tunggal menjadi konfigurasi kartu ganda, Anda perlu membeli "bridge" perangkat keras yang sesuai untuk menghubungkan kartu. Jika Anda mengupgrade dari konfigurasi kartu ganda menjadi konfigurasi tiga kartu, Anda perlu mengganti bridge kartu ganda yang ada dengan bridge tiga kartu yang sesuai untuk menghubungkan kartu tersebut.

Mengaktifkan Teknologi NVIDIA SLI (Hanya XPS 730)

Fitur SLI memerlukan dua atau lebih kartu grafis identik yang dapat mendukung teknologi NVIDIA SLI, bridge SLI, dan driver versi terakhir.

Teknologi NVIDIA SLI diaktifkan melalui applet Panel Kontrol NVIDIA yang ada di Panel Kontrol Windows. Setelah membuka applet, pilih opsi **Set SLI Configuration**. Pilih opsi **Enable SLI technology** untuk mengaktifkan SLI.

 **CATATAN:** Konfigurasi SLI hanya mendukung display tunggal. Saat mengaktifkan teknologi SLI, display tambahan yang ada akan dinonaktifkan.

Mengaktifkan Teknologi ATI Crossfire

Fitur teknologi Crossfire memerlukan dua atau lebih kartu grafis yang dapat mendukung teknologi ATI Crossfire dan kompatibel, bridge Crossfire (untuk performa yang optimal) dan driver versi terakhir.

Teknologi ATI Crossfire diaktifkan melalui applet Pusat Kontrol ATI Catalyst yang ada di Panel Kontrol Windows. Setelah membuka applet, pilih opsi **Crossfire**. Klik opsi **Enable Crossfire** untuk mengaktifkan Crossfire.



CATATAN: Konfigurasi Crossfire hanya mendukung display tunggal. Saat mengaktifkan teknologi Crossfire, display tambahan yang ada akan dinonaktifkan.

Performa yang Optimal



CATATAN: Beberapa fitur yang diuraikan di bawah ini mungkin tidak tersedia atau mungkin berbeda-beda di setiap komputer Dell™ XPS™ 730X. Untuk informasi lebih lanjut, kunjungi situs web Dukungan Dell pada support.dell.com.

Dell telah mengonfigurasi komputer Anda, sehingga dapat dioperasikan secara optimal untuk beragam aplikasi. Tergantung pada konfigurasi yang Anda beli, komputer mungkin telah melalui tahapan overclocking di pabrik Dell untuk mencapai performa maksimum di aplikasi intensif bantuan, termasuk perkembangan permainan dan multimedia.



PERHATIAN: Anda tidak disarankan untuk mengoperasikan prosesor atau komponen sistem lainnya di luar pengaturan yang telah dikonfigurasi oleh pabrik Dell. Hal tersebut dapat menyebabkan sistem tidak stabil, usia pakai komponen berkurang, atau kerusakan permanen pada komponen.

Pengguna ahli yang tertarik untuk memodifikasi komputer secara manual dapat melakukannya melalui System Setup komputer atau melalui perangkat lunak konfigurasi lanjutan.



PERHATIAN: Dukungan Teknis Dell akan memverifikasi fungsi maksimal komputer di pengaturan yang telah dikonfigurasi pabrik. Dell tidak menyediakan dukungan teknis untuk masalah perangkat keras atau perangkat lunak yang muncul akibat pengoperasian sistem di luar pengaturan pabrik.

Memodifikasi Performa Berdasarkan Pengaturan Sistem

Pengaturan yang ada di halaman Lanjutan (Advanced) dari System Setup memberikan kepada pengguna akses yang lebih baik ke opsi dan kontrol untuk mengubah performa komputer secara manual.



PERHATIAN: Dengan System Setup, pengguna memiliki akses yang tak terbatas saat mengatur parameter yang terkait dengan performa. Konfigurasi pengaturan yang tidak tepat atau pemilihan opsi di luar kemampuan komponen yang terpasang dapat menyebabkan sistem tidak stabil, usia pakai komponen berkurang, atau kerusakan permanen pada komponen.

Memodifikasi Performa Berdasarkan Perangkat Lunak (Hanya XPS 730)

Komputer Anda dilengkapi dengan komponen yang kompatibel dengan ESA (Enthusiast System Architecture) NVIDIA. ESA adalah protokol PC dengan fungsi pemantauan dan pengontrolan aktual untuk faktor termal, kelistrikan, akustik, dan karakteristik pengoperasian sistem.

Untuk pengguna yang sudah ahli, Dell telah menginstal aplikasi untuk memonitor dan "memanipulasi" performa dari komponen terpasang yang kompatibel dengan ESA.

Untuk informasi lebih lanjut tentang ESA, lihat [nvidia.com/object/nvidia_esa.html](https://www.nvidia.com/object/nvidia_esa.html)

Performa NVIDIA

Aplikasi performa NVIDIA mengintegrasikan beberapa fungsi yang sebelumnya ada di aplikasi NVIDIA nTune ke dalam bagian Performa Panel Kontrol NVIDIA.



CATATAN: Penggunaan bagian Performa dari Panel Kontrol NVIDIA mungkin mengharuskan pengguna untuk menerima terlebih dahulu Perjanjian Lisensi Pengguna Akhir.

Pengaturan Perangkat (Device Settings)

Saat diaktifkan, aplikasi mendeteksi perangkat terpasang yang kompatibel dengan ESA, seperti CPU, kartu video, memori, board sistem, dan komponen sasis.

Jika Anda memilih salah satu komponen di interface Device Settings, pengaturan dan opsi yang tersedia untuk komponen tersebut akan ditampilkan. Pengguna ahli dapat mengubah opsi tersebut secara manual untuk menyesuaikan dan memodifikasi performa komputernya. Pengaturan ini dapat disimpan di profil untuk digunakan di kemudian hari.



PERHATIAN: Dengan System Setup, pengguna memiliki akses yang tak terbatas saat mengatur parameter yang terkait dengan performa. Konfigurasi pengaturan yang tidak tepat atau pemilihan opsi di luar kemampuan komponen yang terpasang dapat menyebabkan sistem tidak stabil, usia pakai komponen berkurang, atau kerusakan permanen pada komponen.

Akses BIOS Dinamis (Dynamic BIOS Access)

Bagian Panel Kontrol NVIDIA ini memungkinkan Anda mengubah pengaturan BIOS yang ada via interface pengguna Windows®. Perubahan pada opsi dan pengaturan baru akan diaktifkan saat booting ulang berikutnya.

Melihat Informasi Sistem (View System Information)

Bagian Panel Kontrol NVIDIA ini memungkinkan Anda untuk melihat informasi versi komputer dan driver yang terpasang. Informasi ini dapat disimpan di sebuah file bila dibutuhkan di kemudian hari dan juga saat menghubungi dukungan teknis.

Kebijakan Profil (Profile Policies)

Bagian Profile Policies ini memungkinkan Anda untuk menentukan kapan dan bagaimana profil yang tersimpan di bagian Device Setting digunakan.

Kontrol LED (LED Control)

Melalui bagian LED Control, Anda dapat memodifikasi warna dan intensitas LED sasis. Anda juga dapat membuat, menyimpan, dan menggunakan efek LED yang telah dimodifikasi melalui interface ini.

Pemonitoran NVIDIA

Aplikasi Pemonitoran NVIDIA memungkinkan Anda untuk memonitor, mendeteksi, dan mencatat karakteristik performa dari komponen-komponen yang kompatibel di dalam komputer Anda.

Data tersebut dapat digunakan untuk mendeteksi performa komputer pada waktu tertentu serta mengevaluasi efektivitas perubahan yang dibuat pada konfigurasi sistem.

Saat diaktifkan, aplikasi mendeteksi perangkat terpasang yang kompatibel dengan ESA, seperti CPU, kartu video, memori, board sistem, dan komponen sasis. Jika Anda memilih salah satu komponen di interface, data aktual untuk karakteristik pengoperasian yang ada dari komponen tersebut akan ditampilkan. Karakteristik tersebut dapat meliputi tegangan, kecepatan kipas, penggunaan, suhu, dan sebagainya.

Anda dapat memodifikasi Pemonitoran NVIDIA untuk:

- Memilih karakteristik performa utama untuk memonitor, membuat diagram, dan mencatat.
- Mengatur interval pelaporan dan ambang batas performa.
- Mengonfigurasi dan mencatat tindakan yang telah ditentukan oleh pengguna.
- Memodifikasi penekanan tombol aplikasi.

Penelusuran kesalahan



PERINGATAN: Sebelum mengerjakan bagian dalam komputer, bacalah informasi keselamatan yang dikirimkan bersama komputer Anda. Untuk informasi praktik keselamatan terbaik tambahan, kunjungi Laman utama Pemenuhan Peraturan pada www.dell.com/regulatory_compliance.

Peralatan Diagnostik

Diagnostik Dell™

Jika Anda mengalami masalah dengan komputer Anda, lakukan pemeriksaan dalam "Menyelesaikan Masalah" di halaman 38 dan jalankan Diagnostik Dell sebelum Anda menghubungi Dell untuk mendapatkan bantuan teknis.



CATATAN: Diagnostik Dell hanya berfungsi pada komputer Dell. Anda dapat menjalankan Diagnostik Dell dari hard drive Anda atau dari media *Driver dan Utilitas*.

Memulai Diagnostik Dell dari Hard Drive Anda

- 1 Aktifkan (atau nyalakan kembali) komputer.
- 2 Saat logo DELL muncul, tekan segera <F12>.



CATATAN: Keyboard dapat rusak jika tombol di keyboard ditekan lama. Untuk mencegah kemungkinan kerusakan keyboard, tekan dan lepaskan <F12> dengan jeda yang sama untuk membuka Boot Device Menu.



CATATAN: Jika muncul pesan yang menyatakan tidak ditemukan partisi utilitas diagnostik, jalankan Diagnostik Dell dari media *Driver dan Utilitas* Anda.

Jika Anda menunggu terlalu lama dan logo sistem pengoperasian muncul, lanjutkan menunggu hingga Anda melihat desktop Microsoft® Windows®, kemudian matikan komputer Anda dan coba kembali.

- 3 Pada Boot Device Menu, gunakan tombol panah ke atas dan ke bawah atau tekan nomor yang sesuai di keyboard untuk menyorot **Boot to Utility Partition**, dan kemudian tekan <Enter>.



CATATAN: Fitur Quickboot mengubah urutan booting hanya untuk booting aktual. Setelah dinyalakan kembali, komputer akan melakukan booting sesuai dengan urutan booting yang telah ditentukan di pengaturan sistem.

- 4 Pada Main Menu untuk Diagnostik Dell, klik kiri mouse, atau tekan <Tab> dan kemudian <Enter>, untuk memilih tes yang ingin Anda jalankan.



CATATAN: Catat kode kesalahan dan deskripsi masalah dengan benar dan ikuti instruksi pada layar.

- 5 Setelah semua tes selesai, tutup jendela tes untuk kembali ke Main Menu untuk Diagnostik Dell.
- 6 Tutup jendela Main Menu untuk keluar dari Diagnostik Dell dan nyalakan kembali komputer.

Memulai Diagnostik Dell Dari Media *Driver dan Utilitas*

- 1 Aktifkan (atau nyalakan kembali) komputer.
- 2 Tekan tombol pembuka di bagian depan drive optis untuk membuka baki drive.
- 3 Letakkan media *Driver dan Utilitas* di tengah baki drive, kemudian tekan tombol eject atau dorong pelan baki untuk menutupnya.
- 4 Nyalakan kembali komputer.
- 5 Saat logo DELL muncul, tekan segera <F12>.



CATATAN: Keyboard dapat rusak jika tombol di keyboard ditekan lama. Untuk mencegah kemungkinan kerusakan keyboard, tekan dan lepaskan <F12> dengan jeda yang sama sampai **Boot Device Menu** muncul.

Jika Anda menunggu terlalu lama dan logo Windows muncul, lanjutkan menunggu hingga Anda melihat desktop Windows, kemudian matikan komputer Anda dan coba kembali.

- 6 Pada Boot Device Menu, gunakan tombol panah ke atas dan ke bawah atau tekan nomor yang sesuai di keyboard untuk menyorot **Onboard atau USB CD-ROM**, dan kemudian tekan <Enter>.



CATATAN: Fitur Quickboot mengubah urutan booting hanya untuk booting aktual. Setelah dinyalakan kembali, komputer akan melakukan booting sesuai dengan urutan booting yang telah ditentukan di pengaturan sistem.

- 7 Pada Boot Device Menu, gunakan tombol panah ke atas dan ke bawah atau tekan nomor yang sesuai di keyboard untuk menyorot **Boot from CD-ROM**, dan kemudian tekan <Enter>.

Jika Anda menunggu terlalu lama dan logo Windows muncul, lanjutkan menunggu hingga Anda melihat desktop Windows, kemudian matikan komputer Anda dan coba kembali.

- 8 Tekan <1> untuk memilih Diagnostik Dell.
- 9 Pada Dell Diagnostics Menu, tekan <1> untuk memilih Diagnostik Dell (interface pengguna grafis).
- 10 Pada Main Menu untuk Diagnostik Dell, klik kiri mouse, atau tekan <Tab> dan kemudian <Enter>, untuk memilih tes yang ingin Anda jalankan.



CATATAN: Catat kode kesalahan dan deskripsi masalah dengan benar dan ikuti instruksi pada layar.

- 11 Setelah semua tes selesai, tutup jendela tes untuk kembali ke Main Menu untuk Diagnostik Dell.
- 12 Keluarkan media *Driver dan Utilitas*, kemudian tutup jendela Main Menu untuk keluar dari Diagnostik Dell dan nyalakan kembali komputer.

Main Menu untuk Diagnostik Dell

Tes berikut dapat dijalankan dari Main Menu untuk Diagnostik Dell.

Opsi	Fungsi
Express Test	Melakukan tes cepat untuk perangkat yang ada di sistem. Tes ini biasanya berlangsung selama 10 hingga 20 menit dan tidak membutuhkan intervensi dari Anda. Jalankan Express Test terlebih dahulu untuk meningkatkan kemungkinan pendeteksian masalah secara cepat.
Extended Test	Melakukan tes menyeluruh untuk perangkat yang ada di sistem. Tes ini biasanya berlangsung selama satu jam atau lebih dan membutuhkan input dari Anda secara berkala untuk menjawab pertanyaan yang spesifik.

Opsi	Fungsi
Custom Test	Mengetes perangkat khusus di sistem dan dapat digunakan untuk memodifikasi tes yang ingin Anda jalankan.
Symptom Tree	Berisi daftar gejala-gejala umum dan memungkinkan Anda untuk memilih tes berdasarkan gejala masalah yang Anda hadapi.

Untuk masalah yang muncul selama tes, sebuah pesan akan muncul dengan kode kesalahan dan deskripsi masalah. Catat kode kesalahan dan deskripsi masalah dengan benar dan ikuti instruksi pada layar. Jika Anda tidak dapat menyelesaikan masalah tersebut, hubungi Dell (lihat "Menghubungi Dell" di halaman 72).



CATATAN: Tag Servis untuk komputer Anda terletak di bagian atas dari setiap layar tes. Saat menghubungi tim dukungan Dell, siapkan Tag Servis Anda.

Tab berikut memberikan informasi tambahan untuk menjalankan tes dari opsi **Custom Test** atau **Symptom Tree**:

Tab	Fungsi
Result	Menampilkan hasil tes dan kondisi kesalahan yang ditemui.
Errors	Menampilkan kondisi kesalahan yang ditemui, kode kesalahan, dan deskripsi masalah.
Help	Mendeskripsikan tes dan persyaratan untuk menjalankan tes.
Configuration (Hanya Custom Test)	Menampilkan konfigurasi perangkat keras untuk perangkat yang dipilih. Diagnostik Dell memperoleh informasi konfigurasi untuk perangkat dari pengaturan sistem, memori, dan beragam tes internal, dan informasi tersebut ditampilkan di daftar perangkat di bagian kiri layar. CATATAN: Daftar perangkat mungkin tidak menampilkan nama semua komponen yang terpasang di komputer Anda atau semua perangkat yang terhubung ke komputer Anda.
Parameters (Hanya Custom Test)	Memungkinkan Anda untuk memodifikasi tes, jika mungkin, dengan mengganti pengaturan tes.

Tes Memori MP

Tes Memori MP (Multi-Processor) merupakan subbagian dari Diagnostik Dell yang menjalankan tes perangkat keras yang menyeluruh dari memori sistem Anda. Jika Anda mencurigai ada masalah pada memori, jalankan Tes Memori MP dengan mengikuti instruksi berikut:

- 1 Aktifkan (atau nyalakan kembali) komputer.
- 2 Saat logo DELL muncul, tekan segera <F12>.

Jika Anda menunggu terlalu lama dan logo sistem pengoperasian muncul, lanjutkan menunggu hingga Anda melihat desktop Microsoft Windows, kemudian matikan komputer Anda dan coba kembali.

- 3 Pada **Boot Device Menu**, gunakan tombol panah ke atas dan ke bawah atau tekan nomor yang sesuai di keyboard untuk menyorot **Boot to Utility Partition**, dan kemudian tekan <Enter>.
- 4 Pilih **Test Memory** dengan menggunakan tombol <Tab>. Jika Anda tidak melihat Memori Tes, berarti Memori MP tidak ada.

Mencari Bantuan Tambahan

Pusat Dukungan Dell menyediakan layanan, dukungan, dan informasi yang berkenaan dengan sistem. Untuk mendapatkan informasi terperinci tentang Pusat Dukungan Dell dan peralatan dukungan yang tersedia, kunjungi laman utama Layanan Pelanggan pada support.dell.com.

Klik ikon Pusat Dukungan Dell  di desktop komputer Anda untuk menjalankan program dan mengakses fitur berikut:

- Peralatan bantuan mandiri seperti Dell Support 3, Dell PC Tune-Up, Dell PC Checkup, dan Bantuan Jaringan.
- DellConnect untuk dukungan teknis aktual jarak jauh.
- Informasi kontak dukungan Dell termasuk alamat e-mail dan percakapan online, seperti nomor telepon.
- Bantuan yang terkait dengan komputer Anda tersedia di bagian **Drivers & Downloads**, **Upgrades**, dan **System Information**.

Bagian atas laman utama Pusat Dukungan Dell menampilkan nomor model komputer Anda bersama dengan Tag Servis, Kode Servis Ekspres, dan detail kadaluwarsa garansi. Jika Dell telah menerima izin untuk menggunakan Tag Servis Anda, detail tambahan tentang komputer Anda, seperti memori yang tersedia, kapasitas disk, perangkat keras yang terpasang, alamat jaringan, spesifikasi modem, perangkat lunak sekuriti yang terinstal, dan sebagainya akan diberikan.

Selain itu, dengan menggunakan Tag Servis Anda, Dell dapat menghubungkan Anda dengan halaman web dell.com yang paling relevan untuk informasi tentang garansi, pemesanan aksesori, dan detail tentang pemasangan driver yang direkomendasikan dan download.

Dell Support 3



Dell Support 3 dimodifikasi untuk kondisi sistem komputer Anda. Utilitas menyediakan informasi dukungan mandiri, update perangkat lunak, dan fungsi scan untuk komputer Anda. Gunakan utilitas ini untuk fungsi berikut:

- Memeriksa kondisi sistem komputer Anda.
- Menampilkan pengaturan Dell Support 3.
- Mengakses file help (bantuan) Dell Support 3.
- Menampilkan pertanyaan yang paling sering diajukan.
- Mengetahui lebih jauh tentang Dell Support 3.
- Menonaktifkan Dell Support 3.

Untuk informasi lebih lanjut tentang Dell Support 3, klik tanda tanya (?) di bagian atas jendela Dell Support 3.

Untuk mengakses Dell Support 3:

- Klik ikon Dell Support 3  di area notifikasi desktop Windows Anda.

 **CATATAN:** Fungsi ikon  berbeda-beda, tergantung apakah Anda mengklik, mengklik dua kali, atau mengklik kanan ikon tersebut.

ATAU

- Klik tombol Start  → All Programs → Dell Support 3 → Dell Support Settings. Pastikan opsi Show icon on the taskbar dicentang.

 **CATATAN:** Jika Dell Support 3 tidak ada dari menu Start, kunjungi support.dell.com dan download perangkat lunaknya.

Mengupgrade PC Dell (Dell PC Tune-Up)

Dengan versi Dell PC Tune-Up otomatis atau bulanan, Anda dapat memilih tanggal dan waktu komputer Anda "diupgrade". Upgrade standar termasuk defragmentasi, penghapusan file yang tidak diperlukan dan file temporer, pengaturan sekuritas terbaru, verifikasi dari titik pemulihan yang "bagus", dan aktivitas perawatan lainnya yang ditujukan untuk meningkatkan performa dan sekuritas komputer Anda.

Versi bulanan tersedia sebagai opsi langganan tahunan dan merupakan fitur dari Dell Support 3, aplikasi gratis yang menyediakan fungsi scan aktual dan informasi bagaimana cara memelihara komputer Anda (lihat "Dell Support 3" di halaman 34).

Kedua versi PC Tune-Up tersedia untuk pelanggan di AS dan Kanada. Untuk mengetahui lebih lanjut tentang versi bulanan dan bagaimana mempertahankan performa puncak komputer Anda, lihat halaman PC Tune-Up di halaman Servis pada support.dell.com.

Pemeriksaan PC Dell (Dell PC Checkup)

Dell PC Checkup merupakan peralatan penelusuran kesalahan dan diagnostik yang menyediakan fungsi scan dan tes yang dimodifikasi untuk komputer Dell Anda. PC Checkup memeriksa apakah perangkat keras Anda beroperasi dengan benar dan memberikan perbaikan otomatis untuk masalah umum konfigurasi. Anda disarankan untuk menjalankan PC Checkup secara teratur atau sebelum menghubungi Dell untuk mendapatkan bantuan. Aplikasi membuat laporan rinci yang dapat digunakan teknisi Dell untuk menyelesaikan masalah komputer Anda dengan cepat.

Bantuan Jaringan Dell

Dibuat khusus untuk pengguna komputer Dell, Bantuan Jaringan Dell membantu mempermudah pengaturan, pemantauan, penelusuran kesalahan, dan perbaikan jaringan Anda.

Bantuan Jaringan Dell dilengkapi dengan fitur berikut:

- Pengaturan yang kompak, peringatan, dan status perangkat.
- Pendeteksian dasar untuk perangkat dalam jaringan melalui tampilan visual status jaringan.
- Penelusuran kesalahan proaktif dan perbaikan masalah jaringan.
- Tutorial, wizard pengaturan, dan pertanyaan yang paling sering diajukan (FAQ) untuk meningkatkan pemahaman terhadap prinsip jaringan.

Untuk mengakses Bantuan Jaringan Dell:

- 1 Klik ikon Pusat Dukungan Dell  di desktop komputer Anda.
- 2 Klik Self Help → Network /Internet → Network Management.

DellConnect™

DellConnect adalah alat akses online sederhana yang memungkinkan rekanan dukungan dan layanan Dell untuk mengakses komputer Anda melalui koneksi Internet, mendiagnosis masalah Anda, dan memperbaiki masalah tersebut. Rekanan tersebut bekerja atas izin Anda dan di bawah pengawasan Anda, dan Anda dapat bekerja dengan rekanan Dell selama sesi penelusuran kesalahan.

Untuk menggunakan layanan ini, Anda harus memiliki koneksi internet dan komputer Dell Anda harus bergaransi. DellConnect juga tersedia melalui Dell On Call dan tidak gratis.

Untuk memulai sesi online dengan rekanan Dell:

- 1 Klik ikon Pusat Dukungan Dell  di desktop komputer Anda.
- 2 Klik Assistance From Dell → Technical Support → DellConnect → Phone dan ikuti instruksi yang diberikan.

Layanan Update Teknis Dell

Layanan Update Teknis Dell memberikan notifikasi e-mail proaktif tentang update perangkat lunak dan perangkat keras untuk komputer Anda. Layanan ini bebas biaya dan dapat dimodifikasi untuk isi, format, dan frekuensi Anda menerima notifikasi.

Untuk mendaftar layanan Update Teknis Dell, kunjungi support.dell.com/technicalupdate.

Indikator Diagnostik

Status LED Tombol Daya

LED tombol daya yang terletak di bagian depan komputer menyala dan berkedip-kedip atau tetap menyala solid untuk mengindikasikan status yang berbeda-beda:

- Jika LED tombol daya menyala putih, berarti komputer dinyalakan dan beroperasi normal.

- Jika LED tombol daya berkedip-kedip putih, berarti komputer berada pada mode standby. Tekan sembarang tombol pada keyboard, gerakkan mouse, atau tekan tombol daya untuk melanjutkan pengoperasian normal.
- Jika LED tombol daya padam, berarti komputer dimatikan atau tidak menerima daya.
 - Ulangi pemasangan kabel daya ke kedua konektor daya pada komputer dan outlet listrik.
 - Jika komputer dipasang ke soket ekstensi, pastikan soket ekstensi telah dipasang ke outlet listrik dan soket ekstensi dinyalakan.
 - Jangan gunakan perangkat proteksi daya, soket ekstensi, dan kabel ekstensi daya saat memeriksa apakah komputer dapat dinyalakan dengan benar.
 - Pastikan outlet listrik berfungsi baik dengan menguji perangkat lain pada outlet tersebut, misalnya, lampu.
 - Pastikan kabel daya utama dan kabel panel depan tersambung dengan benar ke board sistem (lihat *Manual Servis* pada support.dell.com).



CATATAN: Semua LED di panel depan dan panel belakang akan padam selama dalam kondisi "sleep".

Kode Bip

Komputer Anda mungkin mengeluarkan serangkaian bunyi bip selama pengaktifan. Serangkaian bunyi bip ini disebut dengan kode bip dan dapat digunakan untuk membantu mengidentifikasi masalah pada komputer Anda.

Jika komputer Anda mengeluarkan serangkaian bunyi bip selama pengaktifan:

- 1 Catat kode bip tersebut.
- 2 Jalankan Diagnostik Dell untuk mengidentifikasi penyebab masalah (lihat "Diagnostik Dell™" di halaman 29).
- 3 Lihat "Menghubungi Dell" di halaman 72 untuk instruksi untuk mendapatkan bantuan teknis.

Kode (bunyi bip pendek yang berulang)	Deskripsi
1	BIOS ROM checksum sedang proses atau rusak. Motherboard mungkin rusak.
2	Tidak ada memori yang terdeteksi.
3	Kemungkinan gangguan motherboard. <ul style="list-style-type: none"> • Kesalahan chipset • Gangguan tes jam • Gangguan gate A20 • Gangguan super I/O chip • Gangguan tes controller keyboard
4	Gangguan Baca/Tulis RAM. Memori mungkin rusak.
5	Gangguan daya RTC. Baterai CMOS mungkin rusak.
6	Gangguan tes BIOS video. Kartu video mungkin rusak.
7	Gangguan tes cache CPU (hanya Intel CPU). CPU mungkin rusak.

Menyelesaikan Masalah

Penelusuran Kesalahan Masalah Perangkat Lunak dan Perangkat Keras

Jika perangkat tidak terdeteksi selama pengaturan sistem pengoperasian atau terdeteksi namun tidak dikonfigurasi dengan benar, Anda dapat menggunakan Penelusuran Kesalahan Perangkat Keras untuk menyelesaikan ketidaksesuaian.

Windows XP:

- 1 Klik **Start** dan klik **Help and Support**.
- 2 Ketik `hardware troubleshooter` di kolom **Search** dan klik tanda panah untuk memulai pencarian.

- 3 Klik **Hardware Troubleshooter** di daftar **Search Results**.
- 4 Pada daftar **Hardware Troubleshooter**, klik **I need to resolve a hardware conflict on my computer**, dan klik **Next**.

Windows Vista:

- 1 Klik **Start** dan klik **Help and Support**.
- 2 Ketik **hardware troubleshooter** di kolom pencarian (search) dan tekan <Enter> untuk memulai pencarian.
- 3 Pada hasil pencarian, pilih opsi yang secara optimal menguraikan masalah dan ikuti tahapan penelusuran kesalahan yang tersisa.

Masalah Baterai

 **PERINGATAN: Ada risiko baterai baru meledak jika baterai tidak dipasang dengan benar. Ganti hanya dengan baterai bertipe sama atau sejenis yang direkomendasikan oleh produsen. Buang baterai bekas sesuai dengan instruksi produsen.**

GANTI BATERAI – Jika Anda harus mereset informasi jam dan tanggal berulang kali setelah menyalakan komputer, atau jika jam atau tanggal yang ditampilkan selama pengaktifan salah, ganti baterai (lihat *Manual Servis* pada support.dell.com). Jika mengganti baterai tidak menyelesaikan masalah, hubungi Dell.

Masalah Drive

PASTIKAN MICROSOFT® WINDOWS® MENGENALI DRIVE –

Windows XP:

- Klik **Start** dan klik **My Computer**.

Windows Vista:

- Klik **Start**  dan klik **Computer**.

Jika drive tidak ada di daftar, lakukan scan menyeluruh dengan perangkat lunak antivirus Anda untuk memeriksa dan menghilangkan virus. Virus terkadang dapat menghambat Windows mengenali drive.

MENGETES DRIVE –

- Masukkan disk lainnya untuk memastikan drive asli tidak rusak.
- Masukkan media yang dapat dibooting dan nyalakan kembali komputer.

BERSIHKAN DRIVE ATAU DISK

PERIKSA KONEKSI KABEL

JALANKAN PENELUSURAN KESALAHAN PERANGKAT KERAS – Lihat "Penelusuran Kesalahan Masalah Perangkat Lunak dan Perangkat Keras" di halaman 38.

JALANKAN DIAGNOSTIK DELL – Lihat "Diagnostik Dell™" di halaman 29.

Masalah hard drive

JALANKAN PEMERIKSAAN DISK –

Windows XP:

- 1 Klik **Start** dan klik **My Computer**.
- 2 Klik kanan **Local Disk C:**.
- 3 Klik **Properties**→ **Tools**→ **Check Now**.
- 4 Klik **Scan for and attempt recovery of bad sectors** dan klik **Start**.

Windows Vista:

- 1 Klik **Start**  dan klik **Computer**.
- 2 Klik kanan **Local Disk C:**.
- 3 Klik **Properties**→ **Tools**→ **Check Now**.

Jendela **User Account Control** akan ditampilkan. Jika Anda adalah administrator pada komputer tersebut, klik **Continue**; jika bukan, hubungi administrator Anda untuk melanjutkan tindakan yang diinginkan.

- 4 Ikuti instruksi pada layar.

Masalah Memori

JIKA ANDA MENGALAMI MASALAH MEMORI –

- Pasang kembali modul memori (lihat *Manual Servis* pada support.dell.com) untuk memastikan komputer Anda berhasil berkomunikasi dengan memori.
- Pastikan Anda telah mengikuti panduan pemasangan memori (lihat *Manual Servis* pada support.dell.com).
- Pastikan memori yang Anda gunakan didukung oleh komputer Anda. Untuk informasi lebih lanjut tentang tipe memori yang didukung oleh komputer Anda, lihat "Spesifikasi" di halaman 65.
- Lepaskan semua memori dan lakukan tes pada modul satu per satu di slot yang terdekat dengan mikroprosesor (lihat *Manual Servis* pada support.dell.com).
- Jalankan Tes Memori MP (lihat "Tes Memori MP" di halaman 33).
- Jalankan Diagnostik Dell (lihat "Diagnostik Dell™" di halaman 29).

Masalah Daya

PASTIKAN SEMUA KOMPONEN DAN KABEL TELAH TERPASANG DENGAN BENAR DAN TERSAMBUNG DENGAN KUAT KE BOARD SISTEM.

Salah satu perangkat mungkin mengalami gangguan atau salah dipasang.

- Lepaskan dan kemudian pasang kembali semua modul memori.
- Lepaskan dan kemudian pasang kembali semua kartu ekstensi, termasuk kartu grafis.

JIKA LAMPU DAYA PADAM

Komputer dimatikan atau tidak menerima daya.

- Sambungkan kembali kabel daya ke konektor daya di belakang komputer dan outlet listrik.
- Jangan gunakan soket ekstensi, kabel ekstensi daya, dan perangkat proteksi daya lainnya saat memeriksa apakah komputer dapat dinyalakan dengan benar.
- Pastikan soket ekstensi yang digunakan dipasang ke outlet listrik dan dinyalakan.
- Pastikan outlet listrik berfungsi baik dengan menguji perangkat lain pada outlet tersebut, misalnya, lampu.
- Pastikan kabel daya utama dan kabel panel depan tersambung dengan benar ke board sistem (lihat *Manual Servis* pada support.dell.com).
- Lepaskan dan kemudian pasang kembali semua kartu ekspansi, termasuk kartu grafis (lihat *Manual Servis* pada support.dell.com).

LAKUKAN TES PADA CATU DAYA DENGAN MENGGUNAKAN BUILT-IN-SELF TEST

(BIST) – Catu daya dilengkapi dengan built-in-self test untuk mendiagnosis masalah pada catu daya. Tes tersebut dapat dilakukan dengan melakukan langkah-langkah berikut:

- 1** Lepaskan semua periferal eksternal.
- 2** Pastikan sistem telah dipasang ke outlet yang berfungsi baik.
- 3** Tekan saklar BIST di belakang catu daya. Jika LED menyala hijau, berarti catu daya beroperasi dengan normal. Jika LED tidak menyala, ikuti langkah ini untuk menelusuri kesalahan masalah:
 - a** Lepaskan kabel daya dari catu daya. Buka penutup komputer.
 - b** Lepaskan harness kabel catu daya dari catu daya.
 - c** Pasang kabel daya kembali ke catu daya dan lakukan tes ulang pada catu daya dengan menggunakan saklar BIST.
 - Jika LED menyala hijau, berarti catu daya beroperasi dengan normal. Komponen internal kemungkinan menyebabkan kerusakan daya. Hubungi dukungan teknis untuk penelusuran kesalahan lanjutan.
 - Jika LED tidak menyala hijau, hubungi dukungan teknis untuk penelusuran kesalahan lanjutan.

Memulihkan Sistem Pengoperasian

Anda dapat memulihkan sistem pengoperasian Anda ke posisi stabil sebelumnya dengan cara berikut:

- Pemulihan Sistem Microsoft Windows merupakan komponen terintegrasi dari Windows XP dan Windows Vista. Pemulihan Sistem Microsoft Windows akan mengembalikan komputer Anda ke status pengoperasian sebelumnya tanpa mempengaruhi file data. Gunakan Pemulihan Sistem sebagai solusi pertama untuk memulihkan sistem pengoperasian dan melindungi file data.
- Dell PC Restore (Pemulihan PC Dell) oleh Symantec (tersedia di Windows XP) dan Dell Factory Image Restore (Pemulihan Profil Pabrik Dell) (tersedia di Windows Vista) akan memulihkan hard drive Anda ke status pengoperasian saat Anda membeli komputer. Proses ini akan menghapus secara permanen semua data di hard drive dan menghapus semua program yang diinstal setelah Anda menerima komputer. Gunakan Pemulihan PC Dell atau Pemulihan Profil Pabrik Dell hanya jika Pemulihan Sistem tidak dapat menyelesaikan masalah sistem pengoperasian Anda.

Menggunakan Pemulihan Sistem Microsoft Windows

Sistem pengoperasian Windows menyediakan opsi Pemulihan Sistem yang memungkinkan Anda untuk memulihkan komputer Anda ke status pengoperasian semula (tanpa mempengaruhi file data) jika perubahan perangkat keras, perangkat lunak, atau pengaturan sistem lainnya menyebabkan kondisi pengoperasian yang tidak diinginkan pada komputer Anda. Setiap perubahan yang dilakukan oleh Pemulihan Sistem pada komputer Anda akan dapat dikembalikan seperti semula.



PERHATIAN: Buat back-up untuk file data Anda secara teratur. Pemulihan Sistem tidak memonitor atau memulihkan file data.



CATATAN: Prosedur dalam dokumen ini ditulis untuk tampilan standar Windows, jadi prosedur mungkin tidak berlaku jika Anda mengatur komputer Dell Anda ke tampilan Windows Classic.



Memulai Pemulihan Sistem

Windows XP:

△ **PERHATIAN:** Sebelum Anda memulihkan komputer ke status pengoperasian sebelumnya, simpan dan tutup semua file yang terbuka dan tutup semua program. Jangan mengubah, membuka, atau menghapus file atau program apa pun hingga pemulihan sistem selesai.

- 1 Klik Start→ All Programs→ Accessories→ System Tools→ System Restore.
- 2 Klik Restore my computer to an earlier time atau Create a restore point.
- 3 Klik Next ikuti perintah pada layar.

Windows Vista:

- 1 Klik tombol Start .
- 2 Pada kotak Start Search, ketik System Restore dan tekan <Enter>.
  **CATATAN:** Jendela User Account Control akan ditampilkan. Jika Anda adalah administrator pada komputer tersebut, klik **Continue**; jika bukan, hubungi administrator Anda untuk melanjutkan tindakan yang diinginkan.
- 3 Klik Next ikuti perintah pada layar.
- 4 Jika Pemulihan Sistem tidak menyelesaikan masalah, Anda dapat membatalkan pemulihan sistem yang terakhir.

Membatalkan Pemulihan Sistem Terakhir

△ **PERHATIAN:** Sebelum Anda membatalkan pemulihan sistem terakhir, simpan dan tutup semua file yang terbuka, dan tutup semua program. Jangan hapus file atau program apa pun hingga pemulihan sistem selesai.

Windows XP:

- 1 Klik Start→ All Programs→ Accessories→ System Tools→ System Restore.
- 2 Klik Undo my last restoration dan klik Next.

Windows Vista:

- 1 Klik Start .
- 2 Pada kotak Start Search, ketik System Restore dan tekan <Enter>.
- 3 Klik Undo my last restoration dan klik Next.

Menggunakan Dell PC Restore (Pemulihan PC Dell) dan Dell Factory Image Restore (Pemulihan Profil Pabrik Dell)

 **PERHATIAN:** Penggunaan Pemulihan PC Dell atau Pemulihan Profil Pabrik Dell akan menghapus secara permanen semua data pada hard drive dan menghapus semua program atau driver yang diinstal setelah Anda menerima komputer. Jika mungkin, buatlah back-up data sebelum menggunakan opsi ini. Gunakan Pemulihan PC Dell atau Pemulihan Profil Pabrik Dell hanya jika Pemulihan Sistem Microsoft Windows tidak dapat menyelesaikan masalah sistem pengoperasian Anda.

 **CATATAN:** Dell PC Restore (Pemulihan PC Dell) oleh Symantec dan Dell Factory Image Restore (Pemulihan Profil Pabrik Dell) mungkin tersedia di beberapa negara tertentu atau di beberapa komputer tertentu.

Gunakan Dell PC Restore (Windows XP) atau Dell Factory Image Restore (Windows Vista) hanya sebagai metode terakhir untuk memulihkan sistem pengoperasian Anda. Opsi ini akan mengembalikan hard drive Anda ke status pengoperasian saat Anda membeli komputer. Semua program atau file yang ditambahkan sejak Anda menerima komputer Anda—termasuk file data—akan dihapus secara permanen dari hard drive. File data dapat berupa dokumen, spreadsheet, pesan email, foto digital, file musik, dan lain-lain. Jika mungkin, buatlah back-up data sebelum menggunakan Pemulihan PC atau Pemulihan Profil Pabrik.

Windows XP: Dell PC Restore (Pemulihan PC Dell)

Menggunakan Pemulihan PC:

1 Nyalakan komputer. Selama proses booting, bar biru dengan www.dell.com akan muncul di bagian atas layar.

2 Jika bar biru muncul, tekan <Ctrl><F11>.

Jika Anda tidak menekan <Ctrl><F11> tepat pada waktunya, biarkan komputer menyelesaikan proses pengaktifannya, dan kemudian nyalakan kembali komputer.

 **PERHATIAN:** Jika Anda tidak ingin melanjutkan dengan Pemulihan PC, klik **Reboot**.

3 Klik **Restore** dan klik **Confirm**.

Proses pemulihan berlangsung kira-kira 6 hingga 10 menit hingga selesai.

4 Saat diminta, klik **Finish** untuk mengulangi booting pada komputer.



CATATAN: Jangan menonaktifkan komputer secara manual. Klik **Finish** dan biarkan proses booting ulang komputer selesai.

- 5 Saat diminta, klik **Yes**.

Komputer akan dinyalakan kembali. Karena komputer dipulihkan ke status pengoperasian awal, tampilan yang muncul, seperti Perjanjian Lisensi Pengguna Akhir, adalah sama seperti yang muncul saat pertama kali komputer dinyalakan.

- 6 Klik **Next**.

Layar Pemulihan Sistem muncul dan komputer dinyalakan kembali.

- 7 Setelah komputer dinyalakan kembali, klik **OK**.

Windows Vista: Dell Factory Image Restore (Pemulihan Profil Pabrik Dell)

Menggunakan Pemulihan Profil Pabrik:

- 1 Nyalakan komputer. Saat logo Dell muncul, tekan <F8> beberapa kali untuk mengakses jendela **Vista Advanced Boot Options**.

- 2 Pilih **Repair Your Computer**.

Jendela System Recovery Options akan muncul.

- 3 Pilih layout keyboard dan klik **Next**.

- 4 Untuk mengakses opsi pemulihan, log on sebagai pengguna lokal dengan izin dari administrator.

- 5 Klik **Dell Factory Image Restore**.



CATATAN: Tergantung konfigurasi, Anda mungkin harus memilih **Dell Factory Tools**, kemudian **Dell Factory Image Restore**.

Layar awal **Dell Factory Image Restore** muncul.

- 6 Klik **Next**.

Layar **Confirm Data Deletion** akan muncul.



PERHATIAN: Jika Anda tidak ingin melanjutkan dengan **Factory Image Restore**, klik **Cancel**.

- 7 Klik kotak centang untuk mengkonfirmasi bahwa Anda ingin melanjutkan dengan memformat ulang hard drive dan memulihkan perangkat lunak sistem ke pengaturan pabrik, kemudian klik **Next**.

Proses pemulihan dimulai dan mungkin butuh waktu lima menit atau lebih untuk menyelesaikannya. Sebuah pesan muncul saat sistem pengoperasian dan aplikasi yang diinstal di pabrik telah dipulihkan ke pengaturan pabrik.

- 8 Klik **Finish** mengulang booting sistem.

Menginstal ulang Sistem Pengoperasian

Untuk menginstal kembali Windows, Anda membutuhkan perangkat berikut:

- Media *Sistem Pengoperasian Dell*
- Media *Driver dan Utilitas Dell*

Sebelum Anda Mulai

Menginstal ulang Sistem Pengoperasian Anda dari media akan menghapus semua data dari hard drive Anda. Buat back up penuh untuk semua file, favorit internet, foto, dokumen, film, musik, arsip e-mail, atau media lain dan informasi pribadi yang ingin Anda simpan.

Menginstal ulang Sistem Pengoperasian dari media juga mengharuskan pengguna menginstal ulang semua driver perangkat keras untuk komponen yang dipasang. Driver dan perangkat lunak ini dapat ditemukan di media yang telah disediakan atau di bagian Driver and Download pada support.dell.com.



CATATAN: Media *Driver dan Utilitas Dell* berisi driver yang telah diinstal saat perakitan komputer. Gunakan media *Driver dan Utilitas Dell* untuk menampilkan semua driver yang diperlukan. Tergantung wilayah pemesanan komputer Anda, atau apakah Anda meminta media tersebut, media *Driver dan Utilitas Dell* dan media *Sistem Pengoperasian* mungkin tidak dikirimkan dengan komputer Anda.

Menginstal ulang Sistem Pengoperasian Anda dari media juga mengharuskan pengguna untuk menginstal ulang semua perangkat lunak dan aplikasi termasuk aplikasi produktivitas (Microsoft Office), aplikasi e-mail, aplikasi grafis dan audio, perangkat lunak pemutar media, perangkat lunak pemutar DVD, antivirus, dan utilitas spyware. Jika ada, Dell menyediakan media untuk penginstalan ulang aplikasi tersebut. Beberapa utilitas dan perangkat lunak mungkin dapat ditemukan di bagian Driver and Download pada support.dell.com.

Menginstal Ulang Windows XP

Proses penginstalan ulang mungkin membutuhkan waktu 1 hingga 2 jam untuk menyelesaikannya. Setelah Anda menginstal ulang sistem pengoperasian, Anda juga harus menginstal ulang driver perangkat, program proteksi virus, dan perangkat lunak lainnya.



PERHATIAN: Media *Sistem Pengoperasian* menyediakan opsi untuk menginstal ulang Windows XP. Opsi ini dapat menimpa file dan kemungkinan mempengaruhi program yang diinstal di hard drive Anda. Oleh karena itu, jangan instal ulang Windows XP kecuali perwakilan dukungan teknis Dell memerintahkannya.



CATATAN: Anda sangat disarankan untuk menggunakan media *Sistem Pengoperasian* Dell yang telah disediakan saat menginstal ulang sistem pengoperasian. Media Dell meliputi semua driver yang diperlukan untuk menginstal Windows XP. Menggunakan media dari ritel atau orang ketiga mungkin mengharuskan pengguna untuk menyediakan driver tambahan selama penginstalan sistem pengoperasian.

- 1 Masukkan CD Windows XP ke drive CD, dan aktifkan ulang komputer Anda.
- 2 Setelah file penginstalan awal dimasukkan, tekan tombol <Enter> untuk mengatur Windows XP.
- 3 Pada **Windows XP Licensing Agreement**, baca perjanjian lisensi. Tekan tombol <Page Down> untuk membaca semua perjanjian.
- 4 Tekan tombol <F8> untuk menerima ketentuan dan persyaratan yang telah ditentukan di perjanjian lisensi.



CATATAN: Pada pengaturan standar, Area yang Tidak Dipartisi disorot. Jika muncul partisi lainnya yang tidak Anda buat sebelumnya, hal tersebut mungkin termasuk partisi Pemulihan PC (2,7 hingga 4,75 GB) atau partisi MediaDirect (1,2 GB) untuk komputer portabel.

- 5 Pada layar partisi **Windows XP Setup**, pilih satu partisi untuk menginstal Sistem Pengoperasian. Anda mungkin juga memilih untuk melepaskan sebuah partisi atau membuat partisi baru untuk penginstalan.
- 6 Layar **Windows XP Setup** muncul dengan **Format the partition using the NTFS file system** disorot; tekan tombol <Enter>, atau tombol <F> jika ada, untuk memformat partisi.
- 7 Setelah memformat partisi, **Windows XP Setup** akan mengkopi file yang perlu ke partisi dan menyalakan kembali komputer.



CATATAN: Jangan tekan tombol jika pesan *Press any key to boot from the CD* muncul.

Waktu yang diperlukan untuk menyelesaikan proses di atas berbeda-beda, tergantung kecepatan dan ukuran komputer.

- 8 Klik tombol **Next** di jendela **Regional and Language Options**. Layar **Personalize Your Software** muncul.
- 9 Ketik nama Anda di kolom **Name:** dan nama organisasi di kolom **Organization:**, jika ada, dan klik **Next**. Layar **Computer Name** muncul.
- 10 Ketik nama komputer di kolom **Computer Name:** jika Anda ingin mengubahnya dari nama yang sudah ada.



CATATAN: Untuk pengguna **Windows XP Professional Edition**, ketik **password** di kolom **Administrator Password:** dan kemudian ketik **password** yang sama di kolom **Confirm Password:**.

- 11 Klik **Next**.

Layar **Modem Dialing Information** muncul.



CATATAN: Hanya komputer dengan modem terpasang yang akan menampilkan bagian **Modem Dialing Information**. Jika komputer Anda tidak memiliki modem, lanjutkan ke langkah 15 untuk **Date and Time Settings**.

- 12 Klik untuk memilih negara/wilayah yang benar untuk kotak **What Country/Region are you in now?**
- 13 Ketik kode area Anda di kotak **What area code (or city code) are you in now?** dan nomor di kotak **If you dial a number to reach an outside line, what is it?** jika ada.
- 14 Klik untuk memilih salah satu butir di bawah ini untuk kotak **The phone system at this location uses:**
 - Tone dialing jika telepon Anda digunakan dengan menekan nomor.
 - Pulse dialing jika telepon Anda digunakan dengan memutar nomor.
- 15 Klik **Next**. Layar **Date and Time Settings** muncul.
- 16 Periksa apakah **Date**, **Time**, dan **Time Zone** sudah benar, dan klik **Next**. Layar **Networking Settings** muncul setelah beberapa menit.
- 17 Klik untuk memilih **Typical**, dan klik **Next**.



CATATAN: Jika ada, klik **Skip** untuk melewati bagian pengaturan jaringan. Untuk pengguna Windows XP Professional, klik untuk memilih **No, this computer is not on a network**, dan klik **Next**.

- 18 Komputer akan menyala kembali dan melanjutkan dengan pengaturan program.

Penginstalan ulang Windows Vista

Proses penginstalan ulang mungkin membutuhkan waktu 1 hingga 2 jam untuk menyelesaikannya. Setelah Anda menginstal ulang sistem pengoperasian, Anda juga harus menginstal ulang driver perangkat (lihat "Menggunakan Media Driver dan Utilitas" di halaman 50), program proteksi virus, dan perangkat lunak lainnya.



PERHATIAN: Media *Sistem Pengoperasian* menyediakan opsi untuk menginstal ulang Windows Vista. Opsi ini dapat menimpa file dan kemungkinan mempengaruhi program yang diinstal di hard drive Anda. Oleh karena itu, jangan instal ulang Windows Vista kecuali perwakilan dukungan teknis Dell memerintahnya.

- 1 Masukkan media *Sistem Pengoperasian* ke dalam drive DVD komputer.
- 2 Nyalakan kembali (atau aktifkan) komputer.
- 3 Tekan tombol <F12> segera setelah keyboard menyala.
Boot Menu muncul.

Sebuah jendela yang berisi **Press any Key to Boot from a CD or DVD** muncul.

- 4 Tekan sebuah tombol di keyboard.
- 5 Klik **Language, Time, Currency dan Keyboard Method**, dan kemudian klik **Next**.
- 6 Pada halaman **Windows Vista Installation**, klik **Install Now**.
- 7 Lihat ketentuan dan klik **I accept the license terms** untuk melanjutkan.
- 8 Pada jendela **Which type of installation do you want?**, klik **Custom (advanced)**.
- 9 Pada jendela **Where do you want to install Windows**, klik **Drive options (advanced)**.
- 10 Klik **Disk 0 Partition 1**, dan kemudian klik **Delete**.

- 11 Pada jendela **If you delete this partition, all data stored on it will be permanently deleted**, klik **OK**.
- 12 Pada jendela **Where do you want to install Windows**, klik **Drive options (advanced)**.
- 13 Saat diminta untuk memilih ukuran file, pilih ukurannya, dan kemudian klik **Apply**.
- 14 Klik untuk memilih partisi, dan kemudian klik **Format**.
- 15 Pada jendela **If you format this partition, all data stored on it will be permanently deleted**, klik **OK**.

Pada jendela **Where do you want to install Windows**, klik **Next**.

Jendela **Installing Windows** muncul.



CATATAN: Komputer Anda akan dinyalakan kembali beberapa kali selama penginstalan.

- 16 Jendela **Setup** muncul.
 - 17 Pilih nama pengguna, password, dan gambar untuk akun pengguna Anda.
 - 18 Pada jendela **Choose a computer name and choose a desktop background**, klik **Next**.
 - 19 Pada jendela **Help Protect Windows automatically**, klik **Use Recommended Settings**.
- Jendela **Review your time and date settings** muncul.
- 20 Klik untuk memilih zona waktu Anda, dan kemudian klik **Next**.
- Jendela **Thank you** muncul.
- 21 Klik **Start**.

Menggunakan Media *Driver dan Utilitas*

Setelah Anda berhasil menginstal ulang sistem pengoperasian Anda, Anda harus memasukkan drive yang sesuai untuk perangkat keras yang terpasang. Driver ini sudah termasuk di media *Driver dan Utilitas*.

- 1 Jika desktop Windows muncul, masukkan media *Driver dan Utilitas*.
- 2 Saat program ipenginstalan. Driver dan Utilitas aktif, Anda mungkin diminta untuk menginstal perangkat lunak. Jika diminta, ikuti perintah pada layar.

3 Pada layar **Welcome Dell System Owner**, klik **Next**.



CATATAN: Media *Driver dan Utilitas* hanya menampilkan perangkat keras yang terpasang di komputer Anda. Jika Anda memasang perangkat keras tambahan, driver untuk perangkat keras yang baru tersebut mungkin tidak ditampilkan oleh media *Driver dan Utilitas*. Jika driver tidak ditampilkan, keluarlah dari program media *Driver dan Utilitas*. Untuk informasi driver, lihat dokumentasi yang dikirimkan bersama perangkat.

4 Sebuah pesan akan muncul, menyatakan bahwa media *Driver dan Utilitas* mendeteksi perangkat keras di komputer Anda.

5 Driver yang digunakan oleh komputer Anda akan ditampilkan secara otomatis di jendela **My Drivers-Media Driver dan Utilitas** telah mengidentifikasi komponen ini dalam sistem Anda.

Urutan Penginstalan Driver yang Direkomendasikan



CATATAN: Driver yang benar yang harus Anda instal tergantung pada pemilihan sistem pengoperasian yang Anda instal dan konfigurasi perangkat keras yang benar di komputer Anda. Jika Anda tidak yakin akan perangkat keras yang telah Anda pasang atau tidak yakin driver mana yang harus dimasukkan, hubungi Dukungan Teknis.

Saat menginstal driver dan utilitas untuk perangkat keras Anda, Anda disarankan untuk menginstalnya sesuai urutan berikut.

1 Driver Penting

- a Perangkat Lunak Sistem Desktop (mungkin terletak di bagian Utilitas)
- b Driver Chipset

2 Driver Komponen Inti

- a Driver Kartu Video
- b NIC / Modem
- c Driver Kartu Audio

3 Driver Periferal (Instal driver ini jika ada)

- a Mouse / Keyboard
- b Kamera

c TV Tuner

d Bluetooth

4 Utilitas

Pusat Dukungan Dell

Mengonfigurasi BIOS

Pengaturan Sistem (System Setup)

Opsi Pengaturan Sistem memungkinkan Anda:

- Mengubah informasi konfigurasi sistem setelah Anda menambahkan, mengubah, atau melepas perangkat keras di komputer Anda.
- Mengatur atau mengubah opsi yang dapat dipilih pengguna.
- Melihat sisa memori aktual atau mengatur tipe hard drive yang dipasang.

Sebelum Anda menggunakan Pengaturan Sistem, Anda disarankan untuk menuliskan informasi Pengaturan Sistem aktual sebagai referensi bila dibutuhkan.



PERHATIAN: Jangan ubah pengaturan di Pengaturan Sistem kecuali Anda adalah ahli komputer. Perubahan tertentu dapat menyebabkan komputer Anda beroperasi tidak normal.

Membuka Pengaturan Sistem

- 1 Aktifkan (atau nyalakan kembali) komputer.
- 2 Saat logo DELL™ muncul, tekan segera <F2>.



CATATAN: Keyboard dapat rusak jika tombol di keyboard ditekan lama. Untuk mencegah kemungkinan kerusakan keyboard, tekan dan lepaskan <F2> dengan jeda yang sama sampai layar Pengaturan Sistem muncul.

Jika Anda menunggu terlalu lama dan logo sistem pengoperasian muncul, lanjutkan menunggu hingga Anda melihat desktop Microsoft® Windows®, kemudian matikan komputer Anda dan coba kembali.

Layar Pengaturan Sistem (System Setup)

Jendela Pengaturan Sistem menampilkan informasi konfigurasi aktual atau yang dapat diubah untuk komputer Anda. Informasi terbagi ke dalam lima area: kolom menu (menu), daftar opsi (options list), kolom opsi aktif (active option), kolom bantuan (help), dan fungsi tombol (key function).

<p>Menu – Muncul di atas jendela Pengaturan Sistem. Kolom ini berisi menu untuk mengakses opsi Pengaturan Sistem. Tekan tombol panah kiri dan tombol panah kanan untuk berpindah-pindah. Saat opsi Menu disorot, Options List menampilkan opsi yang menspesifikasikan perangkat keras yang dipasang di komputer Anda.</p>		
<p>Options List – Muncul di sisi kiri jendela Pengaturan Sistem. Kolom ini berisi fitur yang menspesifikasikan konfigurasi komputer Anda, termasuk perangkat keras yang terpasang, konservasi daya, dan fitur sekuriti. Telusuri daftar ke atas dan ke bawah dengan tombol panah atas dan bawah. Saat opsi disorot, Options Field menampilkan pengaturan opsi aktual dan pengaturan opsi yang tersedia.</p>	<p>Options Field – Muncul di sisi kanan Options List dan berisi informasi tentang setiap opsi di Options List. Di kolom ini Anda dapat melihat informasi tentang komputer Anda dan melakukan perubahan pada pengaturan aktual. Tekan <Enter> untuk mengubah pengaturan aktual Anda. Tekan <ESC> untuk kembali ke Options List. CATATAN: Tidak semua pengaturan yang ada di Options Field dapat diubah.</p>	<p>Help – Muncul di sisi kanan jendela Pengaturan Sistem dan berisi informasi bantuan tentang opsi yang dipilih di Options List.</p>
<p>Key Functions – Muncul di bawah Options Field dan berisi daftar tombol dan fungsinya di dalam kolom Pengaturan Sistem aktif.</p>		

Opsi Pengaturan Sistem

 **CATATAN:** Tergantung dari komputer Anda dan perangkat yang terpasang, butir yang tersusun di bagian ini mungkin tidak ditampilkan, atau tidak ditampilkan sesuai urutan.

 **CATATAN:** Opsi Pengaturan Sistem yang tersusun di bawah ini ditujukan untuk komputer Dell XPS™ 730. Opsi tersebut mungkin berbeda-beda untuk komputer Dell XPS 730X. Untuk informasi lebih lanjut, lihat *Manual Servis* di situs web Dukungan Dell pada support.dell.com.

Dasar (Main)	
Date	Menampilkan tanggal sistem.
Time	Menampilkan waktu sistem.
System Info	Menampilkan nama model sistem.
BIOS Info	Menampilkan revisi BIOS.
Service Tag	Menampilkan Tag Servis sistem.
Express Service Code	Menampilkan Kode Servis Ekspres.
Asset Tag	Menampilkan tag aset.
Memory Installed	Menampilkan total kapasitas memori.
Memory Available	Menampilkan memori yang tersisa di sistem.
Memory Speed	Menampilkan kecepatan memori.
Memory Channel Mode	Menampilkan mode saluran memori. <ul style="list-style-type: none">• Satu• Dua
Memory Technology	Menampilkan tipe memori yang digunakan di sistem.
Processor Type	Menampilkan tipe prosesor.
Processor Speed	Menampilkan kecepatan prosesor.
Processor L2 cache	Menampilkan ukuran cache L2.

Lanjutan (Advanced)

CPU Configuration	<p>Memungkinkan Anda mengaktifkan atau menonaktifkan fitur CPU yang menambah performa sistem.</p> <ul style="list-style-type: none">• CPU Multiplier – CPU multiplier yang ditingkatkan oleh laju jam (clockspeed) Front-Side Bus (FSB) menentukan kecepatan inti prosesor. Core Clock CPU = Frekuensi FSB/4 x CPU multiplier• C1E Enhanced Halt State – Jika diaktifkan, pemakaian daya CPU dikurangi jika CPU dalam kondisi idle. Hal ini dipicu oleh sistem pengoperasian yang menjalankan instruksi pemberhentian. (Diaktifkan/Dinonaktifkan)• Execute Disable Bit – Jika dinonaktifkan, memaksa flag fitur XD selalu kembali ke 0. (Diaktifkan/Dinonaktifkan)• Virtualization – Jika diaktifkan, Virtual Machine Monitor (VMM) dapat menggunakan kemampuan perangkat keras tambahan yang disediakan oleh Vanderpool Technology. (Diaktifkan/Dinonaktifkan)• SpeedStep – Jika diaktifkan, laju jam CPU dan tegangan inti CPU disesuaikan berdasarkan pada beban CPU. (Diaktifkan/Dinonaktifkan)• CPU Core 0 through CPU Core 3 – Mengaktifkan Inti CPU 0, 1, 2, dan 3. (Diaktifkan/Dinonaktifkan)
--------------------------	----------------------------------------------------------------------------------------------------------------------------------------------------------------------------------------------------------------------------------------------------------------------------------------------------------------------------------------------------------------------------------------------------------------------------------------------------------------------------------------------------------------------------------------------------------------------------------------------------------------------------------------------------------------------------------------------------------------------------------------------------------------------------------------------------------------------------------------------------------------------------------------------------------------------------------------------------------------------------------------------------------------------------------------------------------------------------------------------------------------------------------------------------------------------

Lanjutan (Advanced) (Bersambung)

**Integrated
Peripherals**

Memungkinkan Anda untuk mengaktifkan atau menonaktifkan perangkat dan port terintegrasi di sistem Anda.

- Halt On – Mengatur tipe kesalahan untuk menghentikan sistem selama POST. (Semua kesalahan, Tidak ada kesalahan, Semua kesalahan kecuali kesalahan keyboard)
- Boot Up NumLock Status – Mengatur status pengaktifan untuk NumLock. (On/Off)
- Fast Boot – Mengaktifkan Proses Booting Cepat. Jika diaktifkan, BIOS dapat mengabaikan beberapa tes selama POST yang akan mempersingkat waktu yang dibutuhkan untuk melakukan booting sistem. (Diaktifkan/Dinonaktifkan)
- Drive A – Menentukan kapasitas dan ukuran fisik drive disket.
- USB Controller – Mengaktifkan controller USB. (Diaktifkan/Dinonaktifkan)
- USB Keyboard Support – Mengaktifkan dukungan keyboard USB. (Diaktifkan/Dinonaktifkan)
- USB Mouse Support – Mengaktifkan dukungan mouse USB. (Diaktifkan/Dinonaktifkan)
- HD Audio – Mengaktifkan pengaturan audio HD. (Diaktifkan/Dinonaktifkan)
- Onboard LAN Controller – Mengaktifkan pengaturan controller LAN onboard. (Diaktifkan/Dinonaktifkan)
- Onboard LAN1 Controller – Mengaktifkan pengaturan controller LAN1 onboard. (Diaktifkan/Dinonaktifkan)
- Onboard LAN Boot ROM – Mengaktifkan fungsi ROM booting LAN. (Diaktifkan/Dinonaktifkan)
- IEEE1394 Controller – Mengaktifkan pengaturan controller IEEE1394. (Diaktifkan/Dinonaktifkan)

Lanjutan (Advanced) (Bersambung)

- IDE/SATA Configuration** Dengan fitur ini, pengguna dapat menentukan atau mengubah nilai yang terkait dengan perangkat IDE atau SATA, seperti hard drive, drive optis, dan perangkat lainnya yang terkoneksi ke komputer.
- HDD S.M.A.R.T Capability – Mengaktifkan pengaturan S.M.A.R.T. hard drive. (Diaktifkan/Dinonaktifkan)
 - Serial-ATA Controller – Mengaktifkan pengaturan controller SATA. (Semua diaktifkan, Dinonaktifkan, SATA-0, SATA-1)
 - RAID Config – Mengaktifkan konfigurasi RAID. (Diaktifkan/Dinonaktifkan)
 - PATA Channel 0 Master – Mengaktifkan deteksi otomatis ukuran drive dan kepala pada saluran ini.
 - PATA Channel 0 Slave – Mengaktifkan deteksi otomatis ukuran drive dan kepala pada saluran ini.
 - SATA 1-6 – Mengaktifkan deteksi otomatis ukuran drive dan kepala pada saluran ini.

Lanjutan (Advanced) (Bersambung)

Overclock Configuration Dengan fitur ini, Anda dapat mengatur mode jam sistem. Menampilkan parameter berikut dan nilai aktual untuk setiap parameter:

- CPU Frequency, MHz – Menampilkan pengaturan aktual.
- CPU Multiplier – Menampilkan pengaturan aktual.
- FSB-Memory Clock Mode – Memungkinkan Anda untuk mengatur mode jam sistem:
 - Auto – Mengatur FSB dan kecepatan memori secara otomatis.
 - Linked – Memungkinkan Anda untuk memasukkan FSB dan kecepatan secara manual. Kecepatan memori akan berubah secara proporsional.
 - Unlinked – Memungkinkan Anda untuk memasukkan FSB dan kecepatan memori secara manual.
- FSB-Memory Ratio – Memungkinkan Anda untuk mengatur rasio memori FSB ke Auto, 1:1, 5:4, 3:2, atau Mode Sync.
- FSB (QDR), MHz – Memungkinkan Anda untuk mengatur frekuensi FSB CPU. FSB (QDR) yang ditampilkan di kolom Actual mengindikasikan frekuensi aktual yang akan aktif saat booting ulang. Masukkan nilai antara 400 dan 2.600.
- MEM (DDR), MHz – Memungkinkan Anda untuk mengatur frekuensi memori. MEM (DDR) yang ditampilkan di kolom Actual mengindikasikan frekuensi aktual yang akan aktif saat booting ulang.
- PCIe x16_1, MHz – Memungkinkan Anda untuk memilih frekuensi untuk PCIe x16 slot 1.
- PCIe x16_2, MHz – Memungkinkan Anda untuk memilih frekuensi untuk PCIe x16 slot 2.
- PCIe x16_3, MHz – Memungkinkan Anda untuk memilih frekuensi untuk PCIe x16 slot 3.
- Dynamic ODT – Mengaktifkan ODT dinamis (on-die termination).
- Memory Timing Setting – Memungkinkan Anda untuk mengedit pengaturan waktu untuk memori Anda. Lanjutan (Advanced)

Lanjutan (Advanced) (Bersambung)

Overvoltage Configuration	Memungkinkan Anda untuk mengonfigurasi tegangan inti CPU, FSB, tegangan memori, dan tegangan chipset. <ul style="list-style-type: none">• CPU Core – Memungkinkan Anda untuk mengatur level tegangan untuk inti CPU (VID CPU).• CPU FSB – Memungkinkan Anda untuk mengatur level tegangan untuk FSB CPU (VTT CPU).• Memory – Memungkinkan Anda untuk mengatur level tegangan untuk DRAM.• Chipset Voltage – Memungkinkan Anda untuk mengatur level tegangan inti untuk nForce SPP.• nForce MCP – Memungkinkan Anda untuk mengatur level tegangan inti untuk nForce MCP.• nForce MCP Aux – Memungkinkan Anda untuk mengatur level tegangan tambahan untuk nForce MCP.• GTLVREF Lane 1 – Memungkinkan Anda untuk menambah tegangan ekstra ke level tegangan CPU GTLVREF Jalur 1.
----------------------------------	----------------------------------------------------------------------------------------------------------------------------------------------------------------------------------------------------------------------------------------------------------------------------------------------------------------------------------------------------------------------------------------------------------------------------------------------------------------------------------------------------------------------------------------------------------------------------------------------------------------------------------------------------------------------------------------------------------------------------------------------------------------------------------------------------------------------------------------------------

Sekuriti

Supervisor Password Is	Menentukan apakah password supervisor telah ditentukan.
User Password Is	Menentukan apakah password pengguna telah ditentukan.
Set Supervisor Password	Memungkinkan Anda untuk membuat password supervisor.
Set User Password	Memungkinkan Anda untuk membuat password pengguna. Anda tidak dapat menggunakan password pengguna untuk memasukkan pengaturan BIOS selama POST.

Daya

Tipe Suspend ACPI	Menentukan tipe suspend dari Advanced Configuration and Power Interface (ACPI). ACPI adalah spesifikasi manajemen daya yang memungkinkan sistem pengoperasian untuk mengontrol jumlah daya yang diberikan ke setiap perangkat yang terhubung ke komputer. Setelan standar adalah S3.
AC Recovery	Menentukan karakteristik sistem setelah fase pemulihan dari kehilangan daya. <ul style="list-style-type: none">• On – Komputer dinyalakan setelah fase pemulihan dari kerusakan daya.• Off – Komputer tetap mati.• Last – Komputer kembali ke status pengaktifan saat sebelum terjadi kerusakan daya.
Remote Wake Up	Menginformasikan komputer untuk menyala saat pengguna mencoba mengakses komputer melalui LAN.
Wake-Up By Ring	Menginformasikan komputer untuk menyala saat terdeteksi ada panggilan masuk di modem.
Auto Power On	Memungkinkan Anda untuk menyetel alarm penyalakan komputer secara otomatis.

Booting

Hard Disk Boot Priority	Mengatur prioritas booting hard drive. Butir yang ditampilkan akan selalu diupdate, sesuai dengan hard drive yang terdeteksi.
First Boot Device through Third Boot Device	Mengatur urutan perangkat booting. Hanya perangkat yang dapat dibooting dan terhubung ke komputer yang akan ditampilkan sebagai opsi.
Boot Other Device	Memungkinkan Anda untuk melakukan booting dari perangkat lain, seperti kunci memori.

Keluar dari Program

Exit Options	Menyediakan opsi untuk Exit Saving Changes , Exit Discarding Changes , Load Setup Default , dan Discard Changes .
--------------	-----------------------------------------------------------------------------------------------------------------------------------------------

Urutan Booting

Fitur ini memungkinkan Anda mengubah urutan booting untuk perangkat yang dapat di-booting dan terpasang di komputer Anda.

Pengaturan Opsi

- **Diskette Drive** – Komputer berusaha untuk melakukan booting dari floppy drive. Jika floppy disk di dalam drive tidak dapat di-booting, jika tidak ada floppy disk di dalam drive, atau jika tidak ada floppy drive yang terpasang di komputer, komputer akan mencoba melakukan booting dari perangkat berikutnya yang dapat di-booting di dalam urutan booting.
- **Hard Drive** – Komputer akan mencoba melakukan booting dari hard drive primer. Jika tidak ada sistem pengoperasian di dalam drive, komputer akan mencoba melakukan booting dari perangkat berikutnya yang dapat di-booting di dalam urutan booting.
- **CD Drive** – Komputer mencoba melakukan booting dari drive CD. Jika tidak ada CD di dalam drive, atau jika CD tidak memiliki sistem pengoperasian, komputer mencoba melakukan booting dari perangkat berikutnya yang dapat di-booting di dalam urutan booting.
- **USB Flash Device** – Masukkan perangkat memori ke dalam port USB dan nyalakan kembali komputer. Jika **F12 = Boot Menu** muncul di tepi kanan atas layar, tekan <F12>. BIOS mendeteksi perangkat dan menambahkan opsi USB flash ke menu booting.



CATATAN: Untuk melakukan booting pada perangkat USB, perangkat harus dapat di-booting. Untuk mengetahui apakah perangkat Anda dapat di-booting, periksa dokumentasi perangkat.



CATATAN: Pesan kesalahan hanya muncul setelah komputer mencoba melakukan booting dari setiap perangkat di dalam urutan booting dan tidak ada sistem pengoperasian yang ditemukan.

Mengubah Urutan Booting untuk Booting Aktual

Anda dapat menggunakan fitur ini, misalnya, untuk memerintahkan komputer melakukan booting dari drive CD, sehingga Anda dapat menjalankan Diagnostik Dell di media *Driver dan Utilitas*, dan saat tes diagnostik selesai, Anda ingin proses booting dilakukan dari hard drive. Anda juga dapat menggunakan fitur ini untuk menyalakan kembali komputer Anda ke perangkat USB seperti floppy drive, kunci memori, atau drive CD-RW.

 **CATATAN:** Jika Anda akan melakukan booting pada USB floppy drive, Anda terlebih dahulu harus mengatur floppy drive ke **OFF** di Pengaturan Sistem.

- 1 Jika Anda melakukan booting pada perangkat USB, hubungkan perangkat USB ke konektor USB (lihat "Tampak Belakang" di halaman 12).
- 2 Aktifkan (atau nyalakan kembali) komputer.
- 3 Saat logo DELL muncul, tekan segera <F12>.

 **CATATAN:** Keyboard dapat rusak jika tombol di keyboard ditekan lama. Untuk mencegah kemungkinan kerusakan keyboard, tekan dan lepaskan <F12> dengan jeda yang sama sampai **Boot Device Menu** muncul.

Jika Anda menunggu terlalu lama dan logo sistem pengoperasian muncul, lanjutkan menunggu hingga Anda melihat desktop Microsoft Windows desktop, kemudian matikan komputer Anda dan coba kembali.

- 4 Pada **Menu Boot Device**, gunakan tombol panah ke atas dan ke bawah atau tekan nomor yang sesuai di keyboard untuk menyorot perangkat yang akan digunakan hanya untuk booting aktual, dan kemudian tekan <Enter>.

Misalnya, jika Anda melakukan booting pada kunci memori USB, sorot **USB Flash Device** dan tekan <Enter>.

 **CATATAN:** Untuk melakukan booting pada perangkat USB, perangkat harus dapat di-booting. Untuk mengetahui apakah perangkat Anda dapat di-booting, periksa dokumentasi perangkat.

Mengganti Urutan Booting untuk Booting Berikutnya

- 1 Masuk ke Pengaturan Sistem (lihat "Membuka Pengaturan Sistem" di halaman 53).
- 2 Gunakan tombol panah untuk menyorot opsi menu **Boot** dan tekan <Enter> untuk mengakses menu.

 **CATATAN:** Tuliskan urutan boot aktual jika Anda ingin memulihkannya.

- 3 Tekan tombol panah ke atas dan ke bawah untuk menelusuri daftar perangkat.
- 4 Tekan spacebar untuk mengaktifkan atau menonaktifkan sebuah perangkat (perangkat yang diaktifkan harus memiliki tanda centang).
- 5 Tekan plus (+) atau minus (-) untuk menelusuri ke atas atau ke bawah perangkat yang dipilih di dalam daftar.

Lampiran

Spesifikasi



CATATAN: Penawaran mungkin berbeda-beda di setiap negara. Untuk informasi lebih lanjut mengenai konfigurasi komputer Anda, klik **Start** → **Help and Support** dan pilih opsi untuk menampilkan informasi mengenai komputer Anda.

Prosesor	Dell™ XPS™ 730	Dell XPS 730X
Tipe Prosesor	Intel® Core™ 2 Duo (Performance dual core)	Intel Core i7
	Intel Core2 Quad (Performance quad core)	Intel Core i7 Extreme Edition
	Intel Core2 Extreme (Extreme performance quad core)	
Cache	minimal 4 MB	minimal 8 MB
Memori	Dell XPS 730	Dell XPS 730X
Tipe	800 MHz dan SDRAM tanpa buffer DDR3 yang lebih cepat; memori SLI	1,066 MHz dan SDRAM tanpa buffer DDR3 yang lebih cepat; memori XMP
Konektor memori	empat	tiga
Kapasitas memori	512 MB, 1 GB, dan 2 GB	DDR3: 1 GB, 2 GB, dan 4 GB XMP: 1 GB dan 2 GB
Memori minimum	1 GB	3 GB
Memori maksimum	8 GB	12 GB
CATATAN: Jumlah memori yang tersedia tergantung pada sistem pengoperasian yang diinstal.		

Informasi Komputer	Dell XPS 730	Dell XPS 730X
Chipset	nForce 790i SLI	Intel X58
Northbridge	nForce 790i SLI SPP	Intel 36s IOH
Southbridge	nForce 790i SLI MCP	Intel ICH10
Chip BIOS (NVRAM)	8 Mb	8 Mb
NIC	dua interface jaringan yang terintegrasi dengan kemampuan komunikasi sebesar 10/100/1.000 Mbps	dua interface jaringan yang terintegrasi dengan kemampuan komunikasi sebesar 10/100/1.000 Mbps
Video	Dell XPS 730	Dell XPS 730X
Tipe	dua PCIe x16 Generasi 2 satu PCIe x16 Generasi 1	dua PCIe x16 Generasi 2 satu PCIe x16 Generasi 2
Audio		
Tipe	Saluran HDA 7.1, Realtek 888 codec	Saluran HDA 7.1, Realtek 888 codec
Bus Ekspansi	Dell XPS 730	Dell XPS 730X
Tipe bus	PCI Express x1 dan x16 PCI 32-bit	PCI Express x1 dan x16 PCI 32-bit
PCI		
Konektor	dua	satu
Ukuran konektor	124 pin	124 pin
Lebar data konektor (maksimum)	32 bit	32 bit
Kecepatan bus	33 MHz	33 MHz
PCI Express x1		
Konektor	satu x1	dua x1
Ukuran konektor	36 pin	36 pin
Lebar data konektor (maksimum)	1 jalur PCI Express	1 jalur PCI Express

Bus Ekspansi	Dell XPS 730	Dell XPS 730X
Throughput bus	kecepatan dwiarah slot x1 – 2,5 Gbps	kecepatan dwiarah slot x1 – 2,5 Gbps
PCI Express x16 Generasi 2		
Konektor	dua x16	tiga x16
Ukuran konektor	164 pin	164 pin
Lebar data konektor (maksimum)	16 jalur PCI Express	16 jalur PCI Express
Throughput bus	kecepatan dwiarah slot x16 – 80 Gbps	kecepatan dwiarah slot x16 – 80 Gbps
PCI Express x16 Generasi 1		
Konektor	satu x16	Tidak tersedia
Ukuran konektor	164 pin	
Lebar data konektor (maksimum)	16 jalur PCI Express	
Throughput bus	kecepatan dwiarah slot x16 – 40 Gbps	

Drive	Dell XPS 730	Dell XPS 730X
Perangkat yang tersedia		
Hard drive Serial ATA (SATA)	✓	✓
Floppy drive	✓	✗
SATA Blu-ray Disc (BD) writer	✓	✓
drive combo BD/DVD SATA	✓	✓
drive DVD+/-RW SATA	✓	✓
drive combo CD-RW/DVD	✓	✗
Pembaca Kartu Media	✓	✓
Dapat diakses secara eksternal	dua drive bay 3,5-inci empat drive bay 5,25-inci	dua flex bay 3,5-inci empat drive bay 5,25-inci
Dapat diakses secara internal	empat drive bay 3,5-inci untuk hard drive	empat drive bay 3,5-inci untuk hard drive

✓ = Didukung; ✗ = Tidak didukung

Konektor	Dell XPS 730	Dell XPS 730X
Konektor eksternal		
IEEE 1394a	konektor seri 6-pin di panel depan dan belakang	konektor seri 6-pin di panel depan dan belakang
Adaptor jaringan	dua konektor RJ45	dua konektor RJ45
PS/2 (keyboard dan mouse)	dua mini-DIN 6-pin	dua mini-DIN 6-pin
USB	dua konektor di panel depan, enam konektor di panel belakang, dan empat konektor kompatibel untuk USB 2.0 internal	dua konektor di panel depan, enam konektor di panel belakang, dan empat konektor kompatibel untuk USB 2.0 internal

Konektor (<i>Bersambung</i>)	Dell XPS 730	Dell XPS 730X
Audio	Suara dari saluran HDA 7.1 di bagian belakang; output S/PDIF di bagian belakang; soket headphone dan mikrofon di bagian depan, S/PDIF internal	Suara dari saluran HDA 7.1 di bagian belakang; output S/PDIF di bagian belakang; soket headphone dan mikrofon di bagian depan, S/PDIF internal
Drive	satu port eSATA	satu port eSATA
Konektor board sistem		
Drive IDE	satu konektor 40-pin	Tidak tersedia
Serial ATA	enam konektor 7-pin	delapan konektor 7-pin
Floppy drive	satu konektor 34-pin	Tidak tersedia
Kipas	satu konektor 4-pin; lima kepala 3-pin	satu konektor 4-pin; lima kepala 3-pin
PCI	dua konektor 124-pin	satu konektor 124-pin
PCI Express x1	dua konektor 36-pin	dua konektor 36-pin
PCI Express x16	tiga konektor 164-pin	tiga konektor 164-pin
eSATA	satu eSATA internal	satu eSATA internal
Kontrol dan LED		
Kontrol daya	tombol tekan	
LED daya	menyala putih – Berkedip-kedip putih dalam kondisi "sleep"; putih solid dalam kondisi menyala.	
LED akses hard drive	putih	
LED integritas link (untuk adaptor jaringan terintegrasi)	<ul style="list-style-type: none"> • Hijau – Koneksi yang baik terbentuk antara jaringan 10-Mbps dan komputer. • Oranye – Koneksi yang baik terbentuk antara jaringan 100-Mbps dan komputer. • Kuning – Koneksi yang baik terbentuk antara jaringan 1.000-Mbps (1-Gbps) dan komputer. • Padam (tidak menyala) – Komputer tidak mendeteksi koneksi fisik ke jaringan. 	

Kontrol dan LED (*Bersambung*)

LED Aktivitas (untuk adaptor jaringan terintegrasi)	<ul style="list-style-type: none">• Lampu berkedip-kedip kuning – Menunjukkan adanya aktivitas di jaringan.• Padam (tidak menyala) – Menunjukkan tidak ada aktivitas di jaringan.
LED daya standby	AUXPWR biru di board sistem.
LED panel depan	sepuluh LED multiwarna menerangi bagian depan komputer.
LED di panel belakang	empat LED multiwarna menerangi panel I/O di bagian belakang komputer.

Daya

Catu daya DC	 PERINGATAN: Untuk mengurangi risiko kebakaran, sengatan listrik, atau cedera, jangan bebani outlet listrik, soket ekstensi, atau outlet sejenis dengan arus yang berlebihan. Total nilai ampere dari semua produk yang dihubungkan ke outlet listrik, soket ekstensi, atau outlet lainnya yang sejenis tidak boleh melebihi 80 persen dari nilai sirkuit cabang.
--------------	-----------------------------------------------------------------------------------------------------------------------------------------------------------------------------------------------------------------------------------------------------------------------------------------------------------------------------------------------------------------------------------------------------------------------------------------------------------

Watt	1 kW
Tegangan (lihat instruksi keselamatan yang menyertai komputer Anda)	catu daya universal – 90 V hingga 265 V pada 50/60 Hz
UPS opsional	Nilai output harus sebesar 1,5kW atau lebih
Baterai cadangan	Sel lithium 3 V CR2032 berbentuk koin

Fisik

Tinggi	
Tanpa dudukan	55,5 cm (21,9 inci)
Dengan dudukan	57,2 cm (22,5 inci)
Lebar	
Tanpa dudukan	21,9 cm (8,6 inci)
Dengan dudukan	35,6 cm (14,0 inci)

Fisik	
Panjang	59,4 cm (23,4 inci)
Berat	
Konfigurasi standar	21,7 kg (47,8 lb)
Konfigurasi maksimum	25,6 kg (56,4 lb)
Lingkungan	
Suhu	
Pengoperasian	10° hingga 35°C (50° hingga 95°F)
Penyimpanan	-40° hingga 65°C (-40° hingga 149°F)
Kelembapan relatif	20% hingga 80% (tanpa kondensasi)
Getaran maksimal	
Pengoperasian	0,25 G pada 3 hingga 200 Hz pada 0,5 oktaf/men
Penyimpanan	0,5 G pada 3 hingga 200 Hz pada 1 oktaf/men
Getaran maksimal	
Pengoperasian	pulsasi setengah sinus bawah dengan perubahan kecepatan 20 inci/det (50,8 cm/det)
Penyimpanan	gelombang persegi normal 27-G dengan perubahan kecepatan 200 inci/det (508 cm/det)
Ketinggian	
Pengoperasian	-15,2 hingga 3.048 m (-50 hingga 10.000 kaki)
Penyimpanan	-15,2 hingga 10.668 m (-50 hingga 35.000 kaki)
Kontaminasi melalui udara	G2 atau lebih rendah seperti yang didefinisikan oleh ISA-S71.04-1985

Pemberitahuan Produk Macrovision

Produk ini mencakup teknologi perlindungan hak cipta yang dilindungi oleh klaim metode hak paten AS tertentu dan hak kepemilikan intelektual lainnya yang dimiliki oleh Macrovision Corporation dan pemilik hak lainnya. Untuk menggunakan teknologi perlindungan hak cipta ini harus dengan kewenangan dari Macrovision Corporation, dan ditujukan hanya untuk penggunaan di rumah dan penggunaan terbatas lainnya kecuali jika diizinkan oleh Macrovision Corporation. Dilarang merekayasa ulang atau membongkar produk.

Menghubungi Dell

Anda dapat menghubungi Dell melalui Internet dan telepon:

- Untuk dukungan melalui web, kunjungi support.dell.com.
- Untuk dukungan internasional melalui web, gunakan menu **Choose A Country/Region** dekat bagian bawah halaman, atau lihat alamat web yang terdapat di dalam tabel berikut.



CATATAN: Di beberapa negara tertentu, dukungan khusus untuk komputer Dell™ XPS™ dapat diakses melalui nomor telepon terpisah yang ada di daftar untuk negara yang terkait. Jika Anda tidak menemukan nomor telepon di dalam daftar, khusus untuk komputer XPS, Anda dapat menghubungi Dell melalui nomor dukungan yang ada di daftar dan Anda akan disambungkan ke bagian yang terkait.

- Untuk dukungan melalui telepon, gunakan nomor telepon dan kode yang tertera di daftar berikut. Jika Anda membutuhkan bantuan menentukan kode yang harus digunakan, hubungi operator lokal atau internasional.
- Informasi kontak yang diberikan adalah benar saat dokumen ini dicetak dan dapat berubah sewaktu-waktu.

Tipe Dukungan	Kode Wilayah, Nomor Lokal, dan Nomor Bebas Pulsa Alamat Web dan E-mail
Telepon	1-800-232-8544
Dukungan Web	support.dell.com/support/supportrequests/create.aspx
Percakapan Online	support.dell.com/support/topics/global.aspx/support/gen/chat
Forum Komunikasi	dellcommunity.com/supportforums
Forum Permainan/XPS	dellcommunity.com/supportforums/?category.id=Gaming

Indeks

A

akselerasi TCP/IP, 22

B

Bantuan Jaringan Dell, 35

BIOS, 53

booting

ke perangkat USB, 62

C

CD Sistem Pengoperasian, 7

CD

sistem pengoperasian, 7

D

daya

tombol, 10

konektor, 13

masalah, 41

Dell

menghubungi, 71-72

DellConnect, 36

diagnostik

kode bip, 37

dokumentasi

Panduan Teknologi Dell, 8

Manual Servis, 8

Dukungan Dell 3, 34

dukungan

menghubungi Dell, 71-72

E

ESA, 26

H

hard drive

masalah, 40

headphone

konektor, 11-12, 14

I

IEEE

konektor, 11, 14

informasi ergonomis, 8

informasi garansi, 8

instruksi keselamatan, 8

informasi peraturan, 8

J

jaringan
konektor, 15

K

kartu
slot, 13

keyboard
konektor, 13

kode bip, 37

komputer
kode bip, 37

konektor
headphone, 11-12, 14
IEEE, 11, 14
keyboard, 13
saluran input, 14
mouse, 13
adaptor jaringan, 15
daya, 13
suara, 14
USB, 12, 15

konektor suara
saluran input, 14

konflik
ketidaksesuaian perangkat lunak
dan perangkat keras, 38

konflik IRQ, 38

L

lampu daya
kondisi, 41

M

Manual Servis, 8

masalah
kode bip, 37
konflik, 38
hard drive, 40
memori, 40
daya, 41
status lampu daya, 41

Memeriksa Disk, 40

menghubungi Dell, 72

memori
masalah, 40

mouse
konektor, 13

N

nomor telepon, 72

NVIDIA ESA, 26

NVIDIA FirstPacket, 21

P

Panduan Teknologi Dell, 8

- Penelusuran Kesalahan Perangkat Keras, 38
- penelusuran kesalahan
 - konflik, 38
 - Penelusuran Kesalahan Perangkat Keras, 38
- pengaturan
 - pengaturan sistem, 53
- Pengaturan Sistem, 25, 53
- pengaturan sistem, 53
 - membuka, 53
 - opsi, 55
 - layar, 54
- perangkat keras
 - kode bip, 37
 - konflik, 38
- perangkat lunak
 - konflik, 38
- Performa NVIDIA, 26
- Perjanjian Lisensi Pengguna Akhir, 8
- pesan kesalahan
 - kode bip, 37
- prosesor
 - tipe, 65

S

- spesifikasi
 - informasi komputer, 66
 - konektor, 68
 - kontrol dan lampu, 69

- drive, 68
- lingkungan, 71
- bus ekspansi, 66
- memori, 65
- fisik, 70
- daya, 70
- prosesor, 65
- teknis, 65
- video, 66
- sistem pengoperasian
 - menginstal ulang, 7

U

- Urutan Booting, 62
- urutan booting,
 - mengubah, 62-63
 - pengaturan opsi, 62

USB

- booting ke perangkat, 62
- konektor, 15
- konektor, 12

W

- Windows XP
 - menginstal ulang, 7

